

**Brukerveiledning**

# **PowerMaxComplete**

Fullt Overvåket Trådløst Alarmkontrollpanel



**Visonic®**

*For a secure way of life*

# Bruerveiledning for PowerMaxComplete

## Innholdsfortegnelse

Denne brukerveiledningens kompatibilitet .....	2	Nødanrop .....	18
Hurtigguide til grunnleggende kontrollfunksjoner for alarm .....	2	Fjernkontroll via telefon .....	18
Kontaktliste .....	2	Rapportere til privattelefon .....	20
Indikator signaler som lyser .....	2	Fjernkontroll via SMS .....	20
Sirenesignaler .....	3	Rapportere via SMS .....	21
Nyttige tips til brukere av PowerMaxComplete .....	3	Utføre en gåtest .....	21
<b>1. Innledning .....</b>	<b>4</b>	<b>7. Brukerinnstillinger .....</b>	<b>23</b>
Oversikt .....	4	Hvilke innstillinger behøver du? .....	23
Systemfunksjoner .....	5	Gå inn i menyen for brukerinnstillinger .....	23
Definisjoner .....	6	Forbikoble soner .....	24
Kontrolltaster .....	6	Vise listen over forbikoblede soner .....	24
Multifunksjonssender .....	7	Hente siste forbikobling .....	25
Talemeldinger .....	7	Programmere 4 telefonnummer .....	25
Nøkkelbrikker .....	8	Programmering av privat rapportering .....	25
Skjermsparer .....	8	Angi brukerkodene .....	25
<b>2. Sikre det overvåkede området .....</b>	<b>9</b>	Melde inn fjernkontrollsendere .....	29
Sikkerhetsrelaterte trykknapper .....	9	Slette fjernkontrollsendere .....	29
Områdevalg-prosessen .....	9	Melde inn nøkkelbrikker (valgfritt) .....	29
Klargjøre aktivering .....	9	Slette nøkkelbrikker .....	30
Aktivere 'BORTE' .....	9	Angi talealternativer .....	30
Aktivere 'HJEMME' .....	9	Alternativet autotilkobling .....	30
Bytte fra 'HJEMME' til 'BORTE' .....	9	Angi aktiveringstidspunkt .....	31
Bytte fra 'BORTE' til 'HJEMME' .....	10	Aktivere Squawk-alternativet .....	31
Aktivere 'Momentant' .....	10	Angi tid og tidsformat .....	31
Tvangsaktivering .....	10	Angi dato og datoformat .....	32
Aktivere i Barnevakt-modus .....	11	Planlegger .....	32
Aktivere en Panikkalarm .....	11	Installasjonsmodus .....	32
Aktivere en Brannalarm .....	11	<b>8. Lese hendelsesloggen .....</b>	<b>33</b>
Aktivere en Nødalarm .....	11	Beskrivelse av hendelseslogg .....	33
Deaktivere og stanse alarmer .....	11	Lese loggen .....	33
Sirenefunksjoner .....	12	<b>9. Vedlikehold .....</b>	<b>34</b>
Display når område er aktivert .....	12	Bytte ut reservebatteriet .....	34
<b>3. Tale- og lydkontroll .....</b>	<b>13</b>	Bytte ut batterier i trådløse enheter .....	34
Tale- og lydkontrolltaster .....	13	Regelmessig test .....	34
Justere talevolumet .....	13	Rengjøre kontrollpanelet .....	35
Tale PÅ/AV .....	13	<b>10. Begrensninger .....</b>	<b>36</b>
Spille inn en melding .....	13	<b>TILLEGG A. OMRÅDER .....</b>	<b>37</b>
Spille av en melding .....	14	Velge et område .....	37
Ringeklokke PÅ/AV .....	14	Tilkobling/frakobling av systemet .....	37
<b>4. Kontroll av elektriske apparater .....</b>	<b>15</b>	Vis-funksjonen .....	37
Kontrollvalg og taster .....	15	Sirene .....	38
Automatisk PÅ/AV-kontroll .....	15	Områdestatus-display .....	38
<b>5. Lese alarmminne og feildata .....</b>	<b>16</b>	MCT-237 .....	38
Se alarm- og sabotasjeminnet .....	16	MCM-140 + .....	39
Vise feilinformasjon .....	16	MKP-150/MKP-151 .....	39
Vise minnet og feildata samtidig .....	17	<b>TILLEGG B. ORDLISTE .....</b>	<b>40</b>
Reparere feil .....	17	<b>TILLEGG C. PLANLEGG BRANNUTGANG</b>	
<b>6. Spesielle funksjoner .....</b>	<b>18</b>	<b>HJEMME .....</b>	<b>42</b>
Passe på de som er hjemme .....	18	<b>FCC-ERKLÆRING .....</b>	<b>42</b>

## Denne brukerveiledningens kompatibilitet

Denne brukerveiledningen bør brukes med PowerMaxComplete v2.0.00 og over.

## Hurtigguide til grunnleggende kontrollfunksjoner for alarm

### HURTIGGUIDE TIL GRUNNLEGGENDE KONTROLLFUNKSJONER FOR ALARM

Aktivt områdevalg (når område er aktivert) # + [OMRÅDENR.]

Aktivere BORTE ..... + [Kode]\*

Aktivere BORTE-MOMENTANT ..... + [Kode]\* + 0

Aktivere HJEMME ..... + [Kode]\*

Aktivere HJEMME-MOMENTANT ..... + [Kode]\* + 0

Aktivere BORTE-BARNEVAKT ..... + [Kode]\* +

Tvang aktivere BORTE (system ikke klart) + [Kode]\* + (for å stanse varselsignal)

Tvang aktivere HJEMME (system ikke klart) + [Kode]\* + (for å stanse varselsignalet)

Deaktivere og stanse alarmer ..... + [Kode]

\* Fabrikkinnstilt masterbrukerkode er 1111. Koden er ikke nødvendig hvis hurtigtilkobling er blitt godkjent av installatøren.

Endre den fabrikkinnstilte koden til en hemmelig kode med det samme (se del 7)

## Kontaktliste

Kjære kunde,

Takk for at du valgte PowerMaxComplete, som er et svært avansert trådløst alarmsystem produsert av Visonic Ltd.

Noter installatørens telefonnummer nedenfor i tilfelle du behøver assistanse.

Bedriftens navn: \_\_\_\_\_

Telefonnummer: \_\_\_\_\_

Kontaktperson: \_\_\_\_\_

Pass også på at du har navn og telefonnummer til den alarmstasjonen ditt system skal knyttes til. Dersom du ringer alarmstasjonen for å få svar på spørsmål, bør du ha KUNDENUMMERET ditt klart, slik at alarmsystemet kan identifiseres av alarmstasjonen. Be installatøren om å få denne informasjonen og noter den ned.

Navn på alarmstasjon \_\_\_\_\_

Telefonnummer: \_\_\_\_\_

Mitt kundenummer: \_\_\_\_\_

Hvis du eller installatøren har programmert systemet slik at private telefonnummer skal kontaktes, noterer du ned de 4 telefonnumrene som installatøren har programmert:

Telefonnr. 1: \_\_\_\_\_

Telefonnr. 2: \_\_\_\_\_

Telefonnr. 3: \_\_\_\_\_

Telefonnr. 4: \_\_\_\_\_

## Indikatorsignaler som lyser

Indikator	Beskrivelse	Betydning
(rød)	Lyser jevnt Blinker Ingen lys	Systemet / (en) systemområde(er) (*) er aktivert (BORTE-MODUS) Systemet / (en) systemområde(er) (*) er aktivert (HJEMME-MODUS) Systemet er for øyeblikket deaktivert <b>Merknad (*):</b> Gjelder de(t) valgte område(ne). Hvis kontrollpanelet er satt til ét enkelt område, vil en operasjon utført på andre områder ikke bli vist.
(oransje)	Lyser jevnt Ingen lys	Systemet / (en) systemområde(er) (*) har for øyeblikket en feil Ingen feil - alt ok <b>Merknad (*):</b> Gjelder de(t) valgte område(ne). Hvis kontrollpanelet er satt til ét enkelt område, vil en operasjon utført på andre områder ikke bli vist.
(grønn)	Lyser jevnt  Ingen lys	Ringeklokkefunksjonen er aktiv - ringeklokkesonene ringer når de forstyrres. <b>Merknad:</b> Ringeklokke-indikator lyser når "ringeklokke på" er valgt. Ringeklokkefunksjonen er deaktivert - ringeklokkesonene ringer ikke når de forstyrres.
(grønn)	Lyser jevnt Ingen lys	Kontrollpanelet forsynes med vekselstrøm Systemet drives av strøm fra reservebatteriet

\* Gjelder PowerMaxComplete som har OMRÅDE-funksjonen.



## 1. Innledning

### Oversikt

PowerMaxComplete er et trådløst alarmsystem som beskytter mot innbrudd, brann og sabotasje. I tillegg kan systemet brukes til å styre lys eller elektriske apparater i husholdningen og/eller overvåke aktiviteten til eldre eller syke som befinner seg i hjemmet. Statusinformasjonen presenteres med tekst og tale, og i de fleste tilfeller varsler en talebeskjed om hva du må gjøre - gjelder ikke PowerMaxComplete-systemer som ikke har TALE-alternativet.

PowerMaxComplete inkluderer i noen lande en valgfri områdefunksjon. Dette alternativet er ikke tilgjengelig i Norden. Installatøren/Brukeren må se bort fra henvisninger til denne funksjon der de forekommer i deler av manualen.

PowerMaxComplete styres av et kontrollpanel (Figur 1) som er utformet for å samle data fra ulike sensorer som er strategisk plassert på flere steder i det overvåkede området (Figur 2).

I **deaktivert modus** gir systemet deg informasjon i tekst og tale, og utløser alarm hvis det oppdager røyk eller en 24-timers sone aktiveres (en sone som er aktiv 24 timer i døgnet).

I **aktivert modus** blir alarm aktivert hvis forstyrrelser registreres i hvilken som helst av sonene.

Du trenger en 4-sifret sikkerhetskode til å styre systemet (kode 0000 er ikke tillatt) og du kan gi 7 andre personer tillatelse til å bruke systemet ved å gi dem en egen sikkerhetskode. Du kan også ha opptil 8 nøkkelringsendere med flere funksjoner og nøkkelbrikker som gir deg og andre brukere enkel tilgang til funksjonene.

Nøkkelbrikker gir autoriserte personer tilgang til begrensede områder. Når du oppgir gyldig nøkkelbrikke mens systemet er aktivert (og når område er deaktivert), blir systemet deaktivert. Når du oppgir gyldig nøkkelbrikke mens systemet er deaktivert, blir systemet aktivert i BORTE (evt. HJEMME)-modus.

Systemet registrerer en rekke hendelser - alarmer, forsøk på sabotasje av sensorer og mange typer feil. Hendelser blir automatisk rapportert via telenettet, GSM-nettet (i digitalt format), eller GPRS-nettet til sentrale overvåkingsstasjoner og til privattelefoner (med talemeldinger og/eller SMS-meldinger). Hendelsene rapporteres automatisk via telefonlinjen eller GSM-nettverket til alarmstasjonene (digitalt) og til privattelefoner (tale- eller SMS-melding). Når du mottar en slik melding, må du undersøke hendelsen og utføre nødvendig handling.

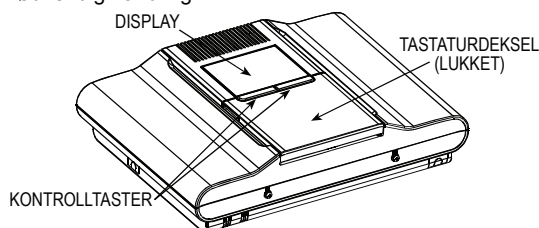

**Figur 1.** Kontrollpanel med lukket deksel

**VIKTIG!** Alt du trenger å vite for å sikre din eiendom finner du i kapittel 2 i denne veiledningen.

Hvis du ikke forstår noen av uttrykkene som brukes her, kan du se Vedlegg A mot slutten av denne veiledningen.

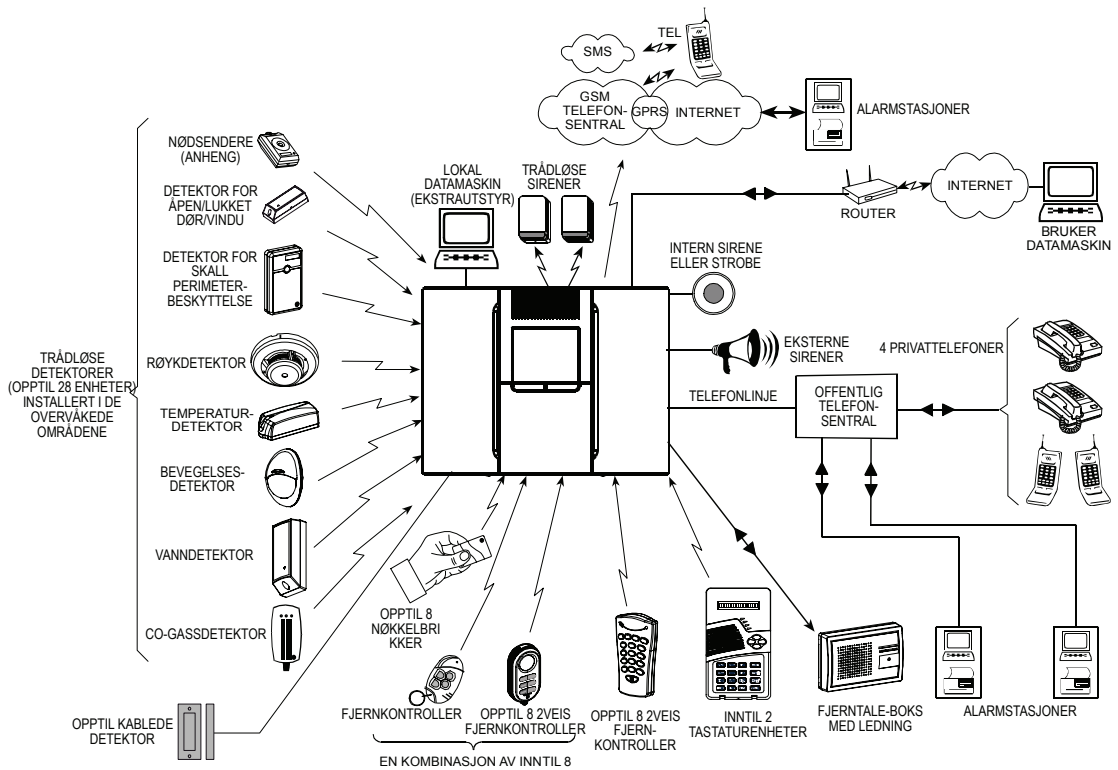

Figur 2. Systemkonfigurasjon

## Systemfunksjoner

Din PowerMaxComplete inneholder en rekke unike funksjoner:

- **30 soner:** Hver overvåkede sone identifiseres etter navn og nummer (be installatøren om å tildele sonene dine navn).
- **Flere aktiveringsmoduser:** BORTE, HJEMME, BORTE-MOMENTANT, HJEMME-MOMENTANT, BARNEVAKT OG FORBIKOBLET.
- **LCD-skjerm:** Statusinformasjon i klartekst og varsler som vises på frontpanelet med store, klare bokstaver.
- **Sanntidsklokke:** Gjeldene tid vises på displayet.
- **Flere rapporteringsmuligheter:** Hendelser blir automatisk rapportert til sentrale overvåkingsstasjoner, privattelefoner etter eget valg, og til og med med SMS hvis GSM er installert.
- **Ulike rapporteringssentraler:** Hendelsene rapporteres automatisk til alarmstasjonene, privattelefonene du har valgt og en personsøker.

- **Selektiv rapportering:** Installatøren kan avgjøre hvilken type hendelse som skal rapporteres hvor.
- **Barnevakt-modus:** En automatisk "Barnevakt"-melding blir sendt til de utvalgte telefonene hvis systemet blir deaktivert av en "Barnevakt"-bruker (et yngre familiemedlem, for eksempel).
- **Innspilte talemeldinger og instruksjoner** (gjelder kun systemene som inneholder en TALE-funksjon): Statusavhengige, forhåndsinnspilte talemeldinger høres over den innebygde høyttaleren (hvis talemeldinger er aktivert - se kapittel 7).
- **Meldingsutveksling** (gjelder kun PowerMaxComplete-systemer som inneholder TALE-funksjonen): Før du forlater eiendommen, kan du spille inn en kort talemelding til andre brukere av systemet som kommer senere. Når du kommer tilbake, kan du lytte til talemeldinger som andre har spilt inn for deg.
- **Tastatur og trådløs kontroll:** Full kontroll fra tastaturet; omfattende funksjoner kan utføres ved å trykke på knappene på håndholdte miniatyrsendere.  
**Tilgang fra eksterne telefoner:** Du kan få tilgang til PowerMaxComplete fra en ekstern telefon og aktivere/deaktivere systemet, eller motta informasjon om systemets status.

# INNLEDNING

**Merknad:** Fjernstyring kan foretas for hvert område, eller for hver brukerkode som er definert for en bestemt område.

- **Numeriske taster fungerer som funksjonstaster:** I deaktivert tilstand brukes de numeriske tastene til å kontrollere ulike systemfunksjoner. Ett enkelt ikon på hver tast identifiserer oppgaven til den tasten.

**PGM-fjernkontroll:** Adgangskontrollmekanismer, innvendig lys og ulike andre enheter kan slås på og av via en spesiell PGM-utgang (programmerbar). Din installatør kan konfigurere i henhold til dine behov.

**Merknad for PowerMaxComplete med område-funksjon:** PGM-utganger virker for hele alarmsystemet og ikke for hvert område, når områder er aktivert.

- **Henting av data:** Du kan få statusinformasjon, feilinformasjon og se på alarmhendelser i minnet - i tekst og tale.
- **Se etter inaktivitet hos eldre, fysisk handikappede og pleietrengende mennesker:** Systemet kan programmeres til å registrere aktivitet i det overvåkede området og sende ut en varselmelding hvis den overvåkede er inaktiv i lang tid.
- **Nødoppringing:** Miniaturysendere kan brukes til nødsamtaler.
- **Deaktivering under tvang:** Hvis en bruker tvinges til å deaktivere systemet, kan han bruke en spesialkode som tilsynelatende deaktiverer systemet som vanlig, men samtidig sender en stille alarm til alarmstasjonen (se kapittel 2).

- **Systemovervåking:** Alle trådløse detektorer og trådløse betjeninger innen det overvåkede området sender periodevis overvåkningsmeldinger. Hvis en slik melding ikke kommer i løpet av en viss tidsperiode, viser PowerMaxComplete en "inaktivitet"-melding. Installatøren kan deaktivere denne funksjonen hvis du ønsker det.



- **Batteriovervåking:** Du behøver ikke bekymre deg over 'tomme batterier. PowerMaxComplete viser en 'Lavt batteri'-melding med en gang et batteri i en trådløs enhet nærmer seg slutten av batterilevetiden.

## Definisjoner

Du kan forstå systemet ditt bedre hvis du tar deg tid til å lese definisjonene i **TILLEGG B** mot slutten av denne veiledningen. Hvis dette ikke er ditt første alarmsystem, kan du fortsette å lese.

## Kontrolltaster

Når tastatureksetet er lukket, som vist i Figur 1, er det kun to taster som er synlige - kontrollene på det øvre panelet:

Tast	Oppgave
	Gå fra element til element i en gitt meny.
	Se gjennom statusmeldinger én etter én og velg et vist alternativ.

Når tastatureksetet er åpent (se Figur 3), vises spesialfunksjonsknappene. Oppgaven til disse tastene blir forklart i de relevante avsnittene i denne veiledningen.

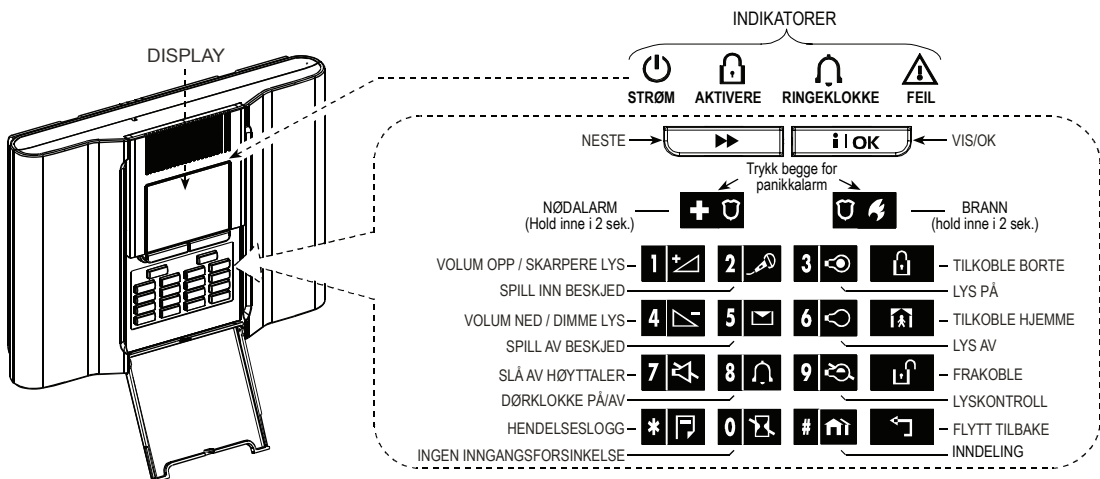

Figur 3. Kontroller og indikatorer

\* Fungerer kanskje ikke på alle versjoner av PowerMaxComplete.

\*\* Demp høyttaler-knappen  er kun aktiv hvis "Angi talealternativ"-funksjonen er aktivert ("aktiver varsler" - se flytskjemaet for brukerinnstilling, fig. 8).

## Multifunksjonssender

Systemet ditt reagerer på signaler som sendes fra miniatyrfjernkontrollen MCT-234 med 4 knapper, toveis fjernkontrollsender med 6 knapper (MCT- 237) eller fra et toveis trådløst tastatur (MKP-150/151) - se figur 4.

MCT-234 fjernkontrollsenderen brukes kun for å kontrollere en eller flere forhåndsdefinerte område(r). MCT-237 fjernkontrollsender og to-veis trådløst tastatur kan styre en enkelt eller en kombinasjon opp til 3 områder.

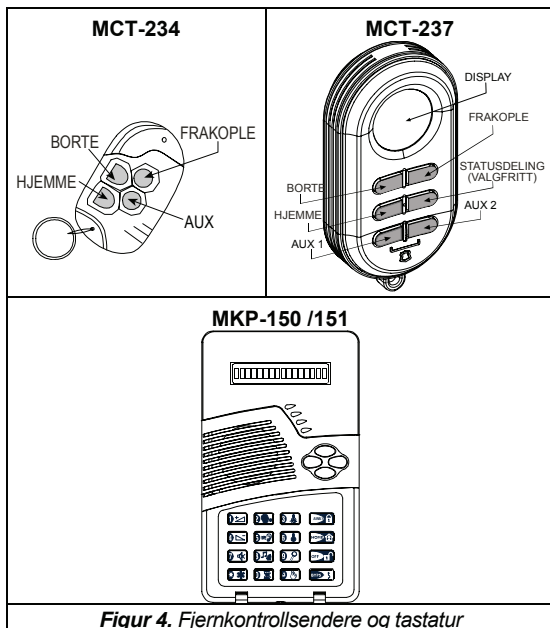

Figur 4. Fjernkontrollsendere og tastatur

Hvis du trykker på BORTE og HJEMME samtidig i 2 sekunder, utløses PANIKK-alarmen. Hvis du trykker på BORTE to ganger i løpet av to sekunder, aktiveres Barnevakt.

- A. Styre en port eller andre elektriske apparater:** Du kan trykke på AUX-knappen for å åpne/lukke en elektrisk styrt port, eller kontrollere et annet elektrisk apparat.
- B. Aktivere systemet i MOMENTANT-modus** (uten inngangsforsinkelse): Hvis du trykker på på AUX-knappen umiddelbart etter aktivering og under utgangsforsinkelse, blir systemet aktivert uten inngangsforsinkelse. Dette betyr at hvis du går inn det overvåkede området via en hvilken som helst sone, blir det umiddelbart utløst en alarm. Det skaper ingen problemer for deg og andre som har en fjernkontrollsender, fordi du da kan deaktivere systemet før du går inn i området, ved å trykke på DEAKTIVERE (☑)-knappen på senderen før du går inn i området.
- C. Oppnå statusinformasjon (kun for taleversjon):** Når du trykker på AUX-knappen på senderen, gir

talemøden beskjed om systemstatusen over høyttaleren - gjelder kun PowerMaxComplete-systemer som har TALE-alternativet.

Når områder er aktivert, viser kontrollpanelet statusen til område som fjernkontrollen styrer.

- D. Hopp over utgangsforsinkelse:** Ved å trykke på AUX-knappen vil systemet aktiveres "momentant".

### Deaktivere med fjernkontroll som har lavt batterinivå (hvis installatøren har aktivert dette)

Hvis du forsøker å deaktivere systemet med en fjernkontroll med lavt batterinivå, får du høre et lydsignal i 15 sekunder (hvis dette signalet er aktivert av installatøren). I løpet av denne perioden bør du trykke på deaktiveringstasten på fjernkontrollen eller kontrollpanelet en gang til (kontrollpanelet krever brukerkode) for å deaktivere systemet. Hvis du utfører denne handlingen i løpet av 15 sekunder, blir Lavt batteri-meldingen lagret i hendelsesloggen.

Hvis du ikke trykker på deaktiveringstasten igjen i løpet av 15 sekunder, må du utføre én av følgende handlinger:

- A.** Trykk på BORTE to ganger for å aktivere systemet, ellers blir ikke systemet aktivert og det blir ikke lagret en melding (fra brukeren om at vedkommende kjenner til at batterinivået er lavt) i hendelsesloggen.
- B.** Trykk på BORTE og deretter på deaktiveringstasten for å bekrefte, ellers blir ikke bekreftelsen lagret i hendelsesloggen.

## Talemeldinger

(Gjelder kun PowerMaxComplete-systemer som har TALE-funksjonen.)

De forhåndsinnspilte talemeldingene svarer på kommandoene dine ved å gi beskjed om hva systemet gjør og ved å varsle deg om at du må utføre visse handlinger. De varsler også om alarmer, feil og identifiserer hvor hver enkelt hendelse har oppstått. Lydene du hører mens du bruker kontrollpanelet er:

- ♪ Enkeltpip, som høres når en tast trykkes ned
- ♪♪ Dobbeltpip, som angir en automatisk returnering til den normale driftsmodusen (ved tidsavbrudd).
- ♪♪♪ Tre pipetoner angir en feil
- ☺ **Munter melodi** (- - - —) angir vellykket fullføring av en handling.
- ☹ **Trist melodi** (—) angir en feiltasting eller en avvisning



## Nøkkelprikker

### Når områder er deaktivert

Systemet reagerer på gyldige nøkkelprikker som er meldt inn i systemet. Med nøkkelprikken kan du utføre en rekke funksjoner uten å angi brukerkode, for eksempel aktivere, deaktivere, lese hendelseslogg, osv. Når brukerkoden kreves, kan du bare presentere en gyldig nøkkelprikke og utføre den ønskede operasjonen uten at du trenger å taste inn din brukerkoden.

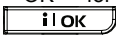
### Når områder er aktivert

Når systemet er deaktivert og etter å ha presentert en gyldig nøkkelprikke til kontrollpanelet, blir meldingen "<OK> for BORTE" vist. Du kan nå trykke på -knappen for med en gang å aktivere kontrollpanelet, eller vente i 3 sekunder på at systemet automatisk aktiverer BORTE (meldingen "Forlat stedet nå" vil vises). Å presentere nøkkelprikken igjen vil DEAKTIVERE systemet.

Istedenfor å trykke på -knappen (se ovenfor), kan du trykke på -knappen én gang / to ganger (meldingene, henholdsvis "<OK> for HJEMME" / "<OK> for deaktivering" vises) så kan du trykke på -knappen for HJEMME aktivering / deaktivering.

Kontrollpanelet sender et RF-signal. En gyldig nøkkelprikke som vises til kontrollpanelet sender et kodet RF-signal tilbake til kontrollenheten.





## Skjermsparer

Skjermsparer-alternativet (hvis aktivert av installatøren) blir aktivert etter 30 sekunder hvis ingen taster trykkes. Displayet viser da "PowerMax" og LED-lysene lyser ikke (slik at eventuelle inntrengere ikke ser systemstatusen). Displayet går tilbake til normalvisning når du trykker på -knappen etterfulgt av brukerkoden (**Oppdater med kode**), eller når du trykker på hvilken som helst tast (**Oppdater med tast**), etter det som er angitt av installatøren.

Hvis **Oppdater med tast** ble valgt, kommer normalvisningen tilbake ved første tastetrykk (unntatt Brann eller Nødalarm) og det andre tastetrykket utfører tastens funksjon. Første tastetrykk på Brann- og Nødalarm-tastene gir både normalvisningen tilbake og utfører Brann- og Nødalarm-funksjonene.

## 2. Sikre det overvåkede området

### Sikkerhetsrelaterte trykknapper

Tast	Funksjon
	Aktivere når ingen er hjemme
	Aktivere når det er noen hjemme
	Avbryte inngangsforsinkelsen under aktivering ("BORTE-MOMENTANT" eller "HJEMME-MOMENTANT")
	Deaktivere systemet og stanse alarmer
	Områdevalg.

### Områdesvalg-prosessen

**VIKTIG MERKNAD:** Område inndeling gjelder kun kjøpte kontrollpaneler som støtter områdefunksjonen.

Tilgang til et ønsket område oppnås ved bruk av en individuell kode eller nøkkelbrikke. Det er ikke mulig å få tilgang til INSTALLERER-menyen hvis én eller flere områder er i BORTE- eller HOME-modus.

Før du forsøker å utføre en operasjon på (et) område(r), er det nødvendig å utføre operasjoner nedenfor der du kan velge ønsket / tillat(e) område(r) med den individuelle koden eller nøkkelbrikken:

#### TRYKK



#### RESULTAT

VELG OMRÅDE

Tast inn områdenr. (1 - 4)

OMRÅDE 1 

**Merk:** Den "triste melodien" høres når man forsøker å velge et område som det ikke var innmeldt sensorer / periferiutstyr til.

### Klargjøre aktivering

Før du aktiverer, kontrollerer du at KLAR (\*) / P# KLR (\*\*) vises. Det betyr at alle sonene (\*) / områder (\*\*) er sikret og du kan aktivere systemet (\*) / områden (\*\*) slik du vil.

\* I ikke-områdert system

\*\* I områdert system

Når et **ikke-områdert system** ikke er klar for aktivering (minst én sone er åpen) viser displayet IKKE KLAR FL (feil), IKKE KLAR HUK (hukommelse), IKKE KLAR MLD (melding) eller IKKE KLAR FORBIKOBLET.

Når et **områdert system** ikke er klar for aktivering (minst én sone er åpen), viser displayet I.KLAR FL (feil), I.KLAR HUK (hukommelse), I.KLAR MLD (melding) eller I.KLAR FORBIKOBLET.

Hvis sysemet ikke er klar for aktivering, klikk på  for å se gjennom tall og navn på alle åpne soner / områder, én etter én.

Det anbefales at du fikser de åpne sonene, slik at systemet går tilbake til "klar til aktivering". Hvis du ikke vet hvordan du gjør det, kan du spørre installatøren.

VIKTIG! Alle aktiveringsprosedyrene nedenfor forutsetter at hurtigtilkobling er aktivert av installatøren. Hvis hurtigtilkobling er deaktivert, ber PowerMaxComplete deg om å angi sikkerhetskoden før aktivering.

### Aktivere 'BORTE'

Hvis systemet viser **KLAR**, fortsetter du som forklart nedenfor:

#### TRYKK



#### RESULTAT

AKTIVERE BORTE



FORLAT STEDET NÅ



(Utgangsforsinkelse)



BORTE

Forlat området



Indikatoren **AKTIVERT** lyser jevnt i aktivert tilstand.

### Aktivere 'HJEMME'

Hvis alle perimetersonene er **KLAR**, og hurtigtilkobling kan benyttes, fortsetter du som vist nedenfor:

#### TRYKK



#### RESULTAT

AKTIVERE HJEMME

↓ (Utgangsforsinkelse) ↓

HJEMME TT:MM

Gå til interiørsone



Indikatoren **AKTIVERT** blinker i aktivert tilstand.

### Bytte fra 'HJEMME' til 'BORTE'

Ikke deaktivert systemet - bare trykk på . Resultatet blir det samme om i AKTIVERE BORTE ovenfor. Forlat det overvåkede området før utgangsforsinkelsen utløper.

# SIKRE DET OVERVÅKEDE OMRÅDET

## Bytte fra 'BORTE' til 'HJEMME'

Ikke deaktiver systemet - bare trykk på . Siden denne operasjonen reduserer sikkerhetsnivået, vil PowerMaxComplete be deg taste inn masterbrukerkoden eller brukerkoden, for å sikre at du er en godkjent bruker.

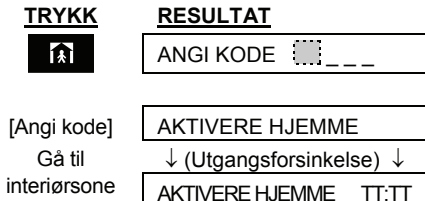

 **Indikatoren AKTIVERT** blinker i aktivert tilstand. Hvis det utløses en alarm mens systemet var aktivert i BORTE-modus, reagerer displayet annerledes:

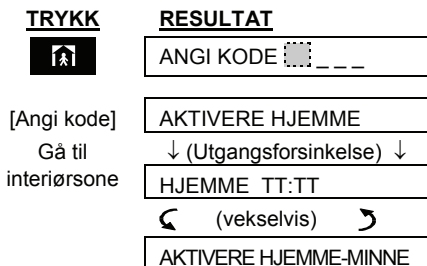



 **Indikatoren AKTIVERT** blinker i aktivert tilstand.

## Aktivere 'Momentant'

Du kan aktivere BORTE eller HJEMME uten en inngangsforsinkelse - all registrering i alle sonene vil umiddelbart utløse en alarm.

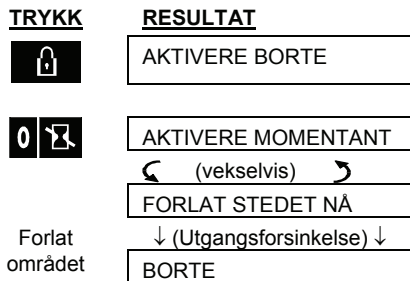
Hvis du ønsker å aktivere BORTE-MOMENTANT, gjør du følgende.



 **Indikatoren AKTIVERT** lyser i aktivert tilstand. Hvis du ønsker å aktivere HJEMME-MOMENTANT, gjør du følgende.

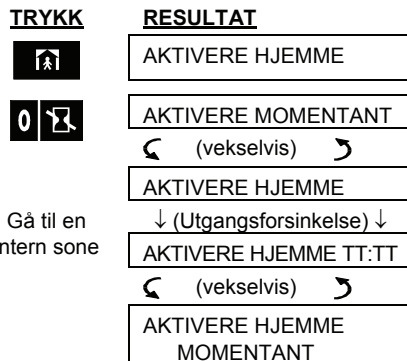

Gå til en intern sone

 **Indikatoren AKTIVERT** blinker i aktivert tilstand.

## Tvangsaktivering

Tvangsaktivering lar deg aktivere systemet selv om én eller flere soner registrerer aktivitet, og IKKE KLAR-meldingen vises.

Automatisk tvangsaktivering fungerer kun hvis installatøren aktiverte dette alternativet under programmeringen av systemet. Soner som registrerer aktivitet blir forbikoblet - de aktiveres ikke. **Det overvåkede stedet får ikke maksimal beskyttelse.**

**Merk:**Når du utfører tvangsaktivering, "protesterer" systemet ved å sende ut en kontinuerlig tone under utgangsforsinkelsen til det er 10 sekunder igjen av forsinkelsen. Du kan slå av denne tonen ved å trykke på aktiveringsknappen igjen.

Hvis IKKE KLAR vises, utføres tvangsaktivering "BORTE" som følger:

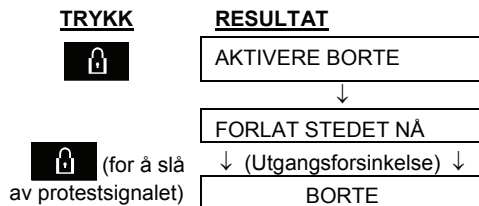

 (for å slå av protestsignalet)

 **Indikatoren AKTIVERT** lyser i aktivert tilstand.

Hvis IKKE KLAR vises, utføres tvangsaktivering "HJEMME" som følger:

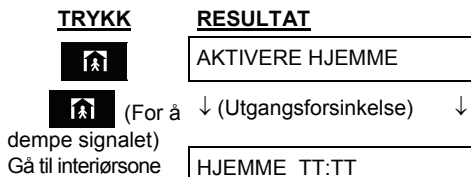

 (For å dempe signalet)  
Gå til interiørsone

 **Indikatoren AKTIVERT** blinker i aktivert tilstand.

## Aktivere i Barnevakt-modus

Denne modusen er nyttig for arbeidende foreldre som ønsker å være sikre på at barnet er tilbake fra skolen og har deaktivert systemet. Aktivering i "barnevakt"-modus betyr at en spesiell "barnevakt"-melding blir sendt ut når systemet blir deaktivert av en "barnevaktbruker".

Barnevaktbrukerne er de som har brukerkodene 5-8, eller som bruker fjernkontrollene 5-8. Barnevaktmeldingen blir sett på som et **varsel**, og ikke en alarm, og blir derfor sendt til privattelefonene som ble programmert av brukeren som mål for varselmeldingene.

Aktivering av barnevakt-modus er bare mulig når du aktiverer "BORTE". Hvis du ønsker å aktivere i Barnevakt-modus, gjør du følgende:

### TRYKK



### RESULTAT

AKTIVERE BORTE



AKTIVERE BARNEVAKT

(Innen 2 sekunder)

↶ (vekselvis) ↷

FORLAT STEDET NÅ

Forlat området

↓ (Utgangsforsinkelse) ↓

BORTE

Indikatoren **AKTIVERT** lyser i aktivert tilstand.

## Aktivere en Panikkalarm

Du kan generere en panikkalarm manuelt i både deaktivert og aktivert modus. Denne funksjonen må ha blitt aktivert av installatøren (spør installasjonsselskapet for å avgjøre om det er aktivert). Prosedyren er som følger:

### TRYKK



(Trykkes samtidig)

### RESULTAT

PANIKKALARM

Hvis eller når systemet er deaktivert:

KLAR TT:MM

**Merk:** Hvis du bruker en nøkkelringsender, trykker du både på HJEMME- og BORTE-knappene samtidig i 2 sekunder.

Hvis du vil stoppe alarmen, trykker du på og taster inn gyldig brukerkode.

## Aktivere en Brannalarm

(Denne funksjonen er deaktivert i ACPO-versjonen). Du kan starte en brannalarm manuelt (avhenger av hvilken PowerMaxComplete-versjon du har - se dørskiltet fra PowerMaxComplete) i deaktivert og aktivert tilstand, som følger:

### TRYKK



### RESULTAT

BRANN

Hvis eller når systemet er deaktivert:

KLAR TT:MM

Hvis du vil stoppe alarmen, trykker du på og taster inn gyldig brukerkode.

## Aktivere en Nødalarm

Du kan starte en nødalarm manuelt (avhenger av hvilken systemversjon du har - se dørskiltet fra PowerMaxComplete) i deaktivert og aktivert tilstand, som følger:

### TRYKK



### RESULTAT

NØDALARM

Hvis eller når systemet er deaktivert:

KLAR TT:MM

Hvis du vil stoppe alarmen, trykker du på og taster inn gyldig brukerkode.

## Deaktivere og stanse alarmer

(Denne funksjonen er deaktivert i ACPO-versjonen). Deaktivering av systemet stanser sirenen før den stanser seg selv, uavhengig av om alarmen ble generert i aktivert eller deaktivert tilstand.

Etter deaktivering viser displayet ulike ting, avhengig av gjeldende systemstatus:

**A. Deaktivering - ingen hendelser:** Etter en aktivert periode uten hendelser, deaktiverer du som følger:

### TRYKK



[Angi kode]

### RESULTAT

KODE ███\_

KLAR TT:MM

Indikator for **AKTIVERE** slukkes

**B. Deaktivering etter alarm, med alle sonene klare:** Hvis sonen som utløste en alarm i aktivert tilstand, har gått tilbake til normal tilstand, deaktiverer du som følger:

### TRYKK



kode

### RESULTAT

KODE ███\_

KLAR TT:MM

↶ (vekselvis) ↷

KLAR MINNE

Indikator for **AKTIVERE** slukkes.

Hvis du vil lese alarmminnet, ser du kapittel 5. "MINNE"-meldingen forsvinner kun når du aktiverer systemet på nytt.

**C. Deaktivering etter utløsning av alarm, med én sone fortsatt forstyrret:** Hvis sonen som utløste en alarm i aktivert tilstand, fortsatt er forstyrret, deaktiverer du som følger:

### TRYKK



KODE

### RESULTAT

KODE ███\_

IKKE KLAR TT:MM

↶ (vekselvis) ↷

IKKE KLAR MINNE

# SIKRE DET OVERVÅKEDE OMRÅDET

## Indikator for AKTIVERE slukkes

Hvis du vil lese alarmminnet, ser du kapittel 5. "MINNE"-meldingen forsvinner kun når du aktiverer systemet på nytt.

Hvis du ikke vet hvordan du får den forstyrrede sonen tilbake til normal tilstand, kan du spørre installatøren.

- D. **Deaktivere systemet under en feil:** Når det oppstår en feil i aktivert tilstand, lyser FEIL-indikatoren på frontpanelet, og deaktivering foregår som følger:

### TRYKK



### RESULTAT

KODE  \_ \_ \_



KLAR TT:MM

 (vekselvis) 

KLAR - FEIL

 Indikatoren AKTIVERE slukkes  og lyder én gang i minuttet.

Hvis du vil finne ut hvilken feil som registreres, ser du kapittel 5. FEIL-meldingen forsvinner, FEIL-indikatoren slukkes og feilsignalet stanser når du fjerner årsaken til feilen.

- E. **Deaktivere etter alarm når systemet fortsatt registrerer feil:** FEIL-indikatoren på frontpanelet lyser. Hvis sonen som utløste en alarm mens systemet var i aktivert tilstand, har gått tilbake til normal tilstand, deaktiverer du som følger:

### TRYKK



### RESULTAT

KODE  \_ \_ \_



KLAR TT:MM

 (vekselvis) 

KLAR - FEIL

 (vekselvis) 

KLAR MINNE

 Indikatoren AKTIVERE slukkes  og lyder én gang i minuttet.

Hvis du vil finne ut hvilken sone som utløste alarm og hvilken type feil som registreres, ser du kapittel 5. FEIL-meldingen forsvinner, FEIL-indikatoren slukkes og feilsignalet stanser når du fjerner årsaken til feilen. MINNE-meldingen forsvinner ikke før du aktiverer systemet på nytt.

- F. **Deaktivering under tvang.** Hvis noen tvinger deg til å deaktivere systemet, angir du standard tvangskode (2580) eller en annen kode som er programmert av installatøren. Deaktivering foregår som normalt, men det blir sendt en stille alarm til alarmstasjonen.

## Sirenefunksjoner

**Konstant PÅ** når alarmen er blitt utløst i en innbruddssone eller 24-timers sone, eller når brukeren utløser panikkalarm.

Når alarmen er blitt utløst i en brannsoner (røyk registreres) **PÅ - PÅ - PÅ - pause - PÅ - PÅ - PÅ - pause - .....** osv.

Hvis det ikke er noen til stede som kan deaktivere systemet ved utløst alarm og en sone fortsatt er åpen, lyder sirenen i det tidsrommet som er angitt av installatøren, og deretter stanser den. Strobelyset fortsetter å blinke til systemet er deaktivert.

## Display når område er aktivert

I ikke-områdemodus	I områdemodus (for eksempel område nr.3)
KLAR	KLAR
IKKE KLAR	I.KLAR
AKTIVERE BORTE	P3 AKTIVERE BORTE
FORLAT STEDET NÅ	P3 FORLAT STD. NÅ
BORTE	P3 BORTE
AKTIVERE HJEMME	P3 AKTIVERE HJEMME
BORTE TT:MM	P3 BORTE TT:MM
HJEMME TT:MM	P3 HJEMME TT:MM
AKTIVERE HJEMME HUKOMMELSE	P3 HJEMME HUK.
AKTIVER MOMENTANT	P3 AKTIVER MOMENTANT
AKTIVERE HJEMME MOMENTANT	P3 AKTIVERE HJEMME MOM.
AKTIVER BARNEVAKT	P3 AKTIVER BARNEVAKT
KLAR TT:MM	P3 KLAR TT:MM
KLAR HUKOMMELSE	P3 KLAR HUK.
IKKE KLAR TT:MM	P3 I.KLAR TT:MM
IKKE KLAR HUKOMMELSE	P3 I.KLAR HUK.
KLAR FEIL	P3 KLAR FL.

## 3. Tale- og lydkontroll

(I PowerMaxComplete-systemer som ikke har TALE-alternativet, er det kun RINGEKLOKKE-funksjonen som gjelder).

### Tale- og lydkontrolltaster

Lyd- og talerelaterte funksjoner i PowerMaxComplete kontrolleres med tastaturet, som forklart i følgende liste.

For **PowerMaxComplete** som har **områdesfunksjonen**:

Lyd og tale-relaterte funksjoner gjelder kun for de(n) områden(e) der kontrollpanelet finnes. En aktivitet utført via kontrollpanelet fra et annet område vises og LED-en vil lyse. Operasjonen vil bli lagt til loggfilen men vil ikke bli hørt fra kontrollpanelets høyttaler.

Tast	Funksjon
	Øke lydstyrken på talemeldingene
	Redusere lydstyrken på talemeldingene
	Aktivere / deaktivere høyttaleren
	Spille inn en talemelding til andre brukere av alarmsystemet
	Lytte til en talemelding som er spilt inn av andre brukere av alarmsystemet
	Aktivere / deaktivere ringeklokkefunksjonen i ringeklokkesonene

### Justere talevolumet

Følgende diagram viser hvordan du øker lydstyrken ved å klikke på <1>-tasten (hvis volumet er skrudd helt ned i utgangspunktet).

#### TRYKK



#### RESULTAT

VOLUM+ █



VOLUM+ █ █



VOLUM+ █ █ █



(maks.)

VOLUM+ █ █ █ █

Følgende diagram viser hvordan du reduserer lydstyrken ved å klikke på <4>-tasten (hvis volumet var skrudd opp til maks. i utgangspunktet).

#### TRYKK



(maks.)

#### RESULTAT

VOLUM- █ █ █ █



VOLUM- █ █ █



VOLUM- █ █



VOLUM- █

### Tale PÅ/AV

Du kan slå talemeldinger på og av ved å klikke på 7-tasten, som vist nedenfor.

#### TRYKK



#### RESULTAT

TALE PÅ



TALE AV



KLAR TT:MM

**Merk:** Systemet beholder tilstanden "Tale AV" til "Tale PÅ" blir valgt.

### Spille inn en melding

Du kan spille inn en talemelding til andre brukere av alarmsystemet. Still deg med ansiktet mot panelet, trykk på og hold nede <2>. Når displayet viser **SNAKK NÅ**, begynner du å lese inn meldingen. De 5 svarte boksene forsvinner sakte én etter én fra høyre mot venstre, som vist i diagrammet nedenfor.

#### HANDLING



(konstant)

#### RESULTAT

SPILL INN EN MELDING

Snakk↓

SNAKK NÅ █ █ █ █ █

Snakk↓

SNAKK NÅ █ █ █ █

Snakk↓

SNAKK NÅ █ █ █

Snakk↓

SNAKK NÅ █ █

Snakk↓

SNAKK NÅ █

Stopp innlesingen

OPPTAK AVSLUTTET

Med det samme den siste boksen forsvinner, vises **OPPTAK AVSLUTTET**.

# TALE- OG LYDKONTROLL

Når du slipper knappen, går displayet tilbake til vanlig modus, samtidig som det indikerer at en melding venter. Eksempler:

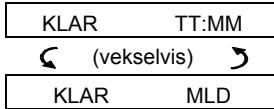

Hvis du vil høre din egen melding, må du gjøre det innen ett minutt etter at opptaket er avsluttet (se kapittel 3 - Spille av melding). På den måten vil ikke **MLD**-indikatoren bli slettet.

## Spille av en melding

Slik lytter du til en melding som er spilt inn av en annen bruker:

Klikk på **5**  og lytt. **SPILL AV** vises på displayet og meldingen blir spilt av over høyttaleren. Når avspillingen avsluttes, går displayet tilbake til vanlig modus. Hvis det gikk mer enn 1 minutt etter opptaket ble spilt inn, forsvinner indikatoren **MLD**.

## Ringeklokke PÅ/AV

Du kan aktivere/deaktivere ringeklokkesonene ved å klikke på <8>-tasten, som vist nedenfor.

### TRYKK



### RESULTAT

RINGEKLOKKE PÅ

RINGEKLOKKE AV



KLAR TT:MM



**RINGEKLOKKE-indikator** lyser jevnt når "ringeklokke på" er valgt.

## 4. Kontroll av elektriske apparater

### Kontrollvalg og taster

Du kan styre systemet manuelt eller automatisk via fjernkontroll på enheter som er koblet til PGM-utgangen.

Når installatøren programmerer systemet, angir han PÅ- og AV-tider for enheten som er koblet til PGM-utgangen. Installatøren angir også hvilke sonesensorer som skal slå det fjernstyrte apparatet på eller av. **Det er imidlertid opp til deg om den fjernstyrte enheten skal reagere som programmert (se neste tabell).**

Tast	Funksjon
	Manuell aktivering av lys eller andre elektriske husholdningsartikler som er koblet til PGM-utgangen.
	Manuell deaktivering av lys eller andre elektriske husholdningsartikler som er koblet til PGM-utgangen.
	Velge hvilken automatisk kontrollmetode som skal aktiveres: <ul style="list-style-type: none"> <li>■ Sensorer: Enheten kontrolleres av sensorer (tildelt av installatøren).</li> <li>■ Tidtaker: Enheten kontrolleres av en tidtaker (AV- og PÅ-tidspunkt angis av installatøren).</li> <li>■ Begge: Enheten kontrolleres av sensorer og en tidtaker.</li> </ul>

Eksempler på fordeler med automatisk fjernstyring:

- **Kontroll av tidtaker.** Når du er borte, aktiveres/deaktiveres elektriske apparater automatisk.
- **Sonekontroll.** Når en perimetersone blir aktivert, blir den elektriske enheten slått på.

**Merk:** Automatisk aktivering og deaktivering av elektriske apparater avhenger også av Planleggeroppsettet (se kapittel 7 - Planlegger-funksjon).

### Automatisk PÅ/AV-kontroll

Du kan velge to av fire alternativer:

- Ved tidtaker PÅ
- Ved tidtaker AV
- Ved sensor PÅ
- Ved sensor AV

Alternativet som er aktivert nå, vises med en svart boks (■) helt til høyre. Hvis du vil vise de to andre alternativene, klikker du på .

Alternativer som ikke er aktive nå, vises uten en svart boks helt til høyre. Den svarte boksen forsvinner når du klikker på mens alternativet vises. En munter melodi indikerer vellykket lagring av et nytt alternativ.

#### TRYKK



Hvis du ikke er fornøyd, trykker

Hvis du er fornøyd, trykker du på



Hvis du ikke er fornøyd, trykker du på

Hvis du er fornøyd,



#### RESULTAT

Ved TIDTAKER PÅ

(Hvis dette er standardalternativet)

VED TIDTAKER AV

VED TIDTAKER AV

VED TIDTAKER AV

VED SENSOR PÅ

(Hvis dette er standardalternativet)

VED SENSOR AV

VED SENSOR AV

VED SENSOR AV

KLAR TT:MM

## 5. Lese alarmminne og feildata

### Se alarm- og sabotasjeminnet

PowerMaxComplete beholder alarm- og sabotasjehendelsene som oppsto under forrige aktiveringsperiode.

**For PowerMaxComplete har områdemuligheten:** For å gjennomgå alarm- og sabotasjehendelser av en bestemt område, må du velge ønsket område, (se Områdevalg-prosessen i kapittel 2).

**Merk:** Alarmene blir først lagret i minnet etter "avbrytelsesperioden" er utløpt (se Vedlegg A). Det betyr at hvis du deaktiverte systemet umiddelbart - før avbrytelsesperioden utløpte - blir alarmen ikke lagret i minnet.

### A. Alarm- og sabotasjeindikasjoner

Når minnet inneholder minst én hendelse og systemet er deaktivert, vises en blinkende **MINNE**-melding som vist:

KLAR	TT:MM
↶ (vekselvis) ↷	

KLAR	MINNE
------	-------

eller, hvis systemet ikke er klart til aktivering -

IKKE KLAR	TT:MM
↶ (vekselvis) ↷	

IKKE KLAR	MINNE
-----------	-------

### B. Undersøke alarm- og sabotasjedata

Hvis du vil vise innholdet i minnet, klikker du på **i OK**-knappen.

**EKSEMPEL 1:** En alarm ble aktivert fordi garasjedøren - sone nr. 12 - ble åpnet **og så lukket igjen**. I tillegg sendte bevegelsesdetektoren i soverommet - sone nr. 7 - en sabotasjemelding fordi deksel til detektoren ble fjernet.

TRYKK	RESULTAT
<b>i OK</b>	KLAR TT:MM
<b>i OK</b>	S12 ALARM UTLØST
	↶ (vekselvis) ↷
	GARASJEDØR
<b>i OK</b>	S07 SABOTASJE-ÅPEN
	↶ (vekselvis) ↷
	SOVEROM

Hvis du klikker på **i OK**-knappen igjen, viser displayet detaljer om andre hendelser i minnet (hvis det er noen), eller går tilbake til vanlig modus (se A over).

**EKSEMPEL 2:** En alarm ble aktivert fordi garasjedøren - sone nr. 12 - ble åpnet **og ble værende åpen**.

TRYKK	RESULTAT
<b>i OK</b>	IKKE KLAR TT:MM
<b>i OK</b>	S12 ALARM UTLØST
	↶ (vekselvis) ↷
	GARASJEDØR
<b>i OK</b>	S12 ÅPEN
	↶ (vekselvis) ↷
	GARASJEDØR

**Husk!** Minneindikatoren og innholdet blir slettet neste gang du aktiverer systemet.

## Vise feilinformasjon

### A. Feilindikatorer

Hvis FEIL blinker på displayet, FEIL-indikatoren lyser og du hører 3 lydsignaler én gang i minuttet, må du undersøke systemet for å finne ut hvilken feil det er og hva som er årsaken.

Displayet vil vise enhetsnummeret(-numrene) hvor feilen oppsto. Feil kan være:

### SENSOR- / FJERNKONTROLL- / TRÅDLØST TASTATUR-FEIL

- **Inaktivitet** - Ingen radiosignaler er mottatt fra en bestemt sensor / et trådløst tastatur (hvis denne overvåkningsfunksjonen er aktivert) i løpet av en forhåndsbestemt periode.
- **Lavt batteri** - Batteriet i en sensor, fjernkontroll eller et trådløst tastatur nærmer seg slutten av batterilevetiden.
- **"Rens meg"** - Branndetektoren må rengjøres.
- **Gassfeil** - Feil på gassdetektoren.
- **Strømfeil sirene** - Sirenen mangler strømforsyning.

### GSM-FEIL (hvis GSM benyttes)

- **GSM-linjefeil** - Feil på GSM-telefonlinjen.
- **GSM-nettfeil** - Feil på GSM-nettverket.
- **RSSI lavt** - Mottatt GSM-signalstyrke er lav.
- **GSM-kommunikasjonsfeil** - Det er ingen kommunikasjon (RS-232-format) mellom PowerMaxComplete og GSM-enheden.

### SYSTEMFEIL

SYSTEMFEIL indikerer statusen på hele systemet og ikke for et spesifikt område.

- **Strømforsyningsfeil** - Det er ingen strømforsyning og systemet drives av reservebatteriet (denne feilen rapporteres 5 minutter etter at den har oppstått).
- **RF-støy på systemet** - Et radiosignal blokkerer kommunikasjonskanalen til sensorene og kontrollpanelet.
- **Kommunikasjonsfeil** - En melding kunne ikke sendes til alarmstasjonen eller til en privattelefon (eller en melding ble sendt, men ikke bekreftet).
- **Lavt batteri i kontrollpanel** - Reservebatteriet i kontrollpanelet er lavt og må byttes ut (se kapittel 9 - Bytte reservebatteri).
- **Sabotasje på kontrollpanelet** - Det har forekommet sabotasje på kontrollpanelet.
- **Sikringsfeil** - Sikringen i sirenen er gått.
- **Linjefeil** - Det er problemer med telefonlinjen.

**VIKTIG!** Hvis feilsignalene er plagsomme, deaktiverer du systemet igjen (selv om du allerede har gjort det). Dette gjør at feilsignalene slutter å pipe i 4 timer.

## B. Undersøke årsaken til feil

Når det har oppstått feil, vises en blinkende **FEIL**-melding som vist i følgende eksempler:

KLAR TT:MM  
 ⏪ (vekselvis) ⏩

KLAR FEIL

eller, hvis systemet ikke er klart til aktivering -

IKKE KLAR TT:MM  
 ⏪ (vekselvis) ⏩

IKKE KLAR FEIL

Du kan se aktuelle feil én etter en ved å klikke på **i OK**-knappen.

**EKSEMPEL:** Kjøkkensensoren - sone nr. 9 - er inaktiv og stuesensoren - sone nr. 15 - har lavt batterinivå. Disse feilene hindrer imidlertid ikke at systemet er "klar til aktivering".

Du undersøker årsaken til feilen på følgende måte:

### TRYKK      RESULTAT

**i OK**      KLAR TT:MM

**i OK**      S09 INAKTIV

⏪ (vekselvis) ⏩

KJØKKEN

**i OK**      S15 LAVT BATTERI

⏪ (vekselvis) ⏩

STUE

Hvis du klikker på **i OK**-knappen igjen, viser displayet detaljer om andre feil i minnet (hvis det er noen), eller går tilbake til de vekslende skjermvisningene (se eksemplet over).

## Vise minnet og feildata samtidig

Hvis alarm- og sabotasjehendelser finnes i alarmminnet samtidig som en feil-tilstand eksisterer, viser displayet følgende:

KLAR TT:MM

⏪ (vekselvis) ⏩

KLAR MINNE

⏪ (vekselvis) ⏩

KLAR FEIL

eller, hvis systemet ikke er klart til aktivering -

IKKE KLAR TT:MM

⏪ (vekselvis) ⏩

IKKE KLAR MINNE

⏪ (vekselvis) ⏩

IKKE KLAR FEIL

**Merk** (kan kun brukes i PowerMaxComplete-systemer som har TALE-funksjonen): Når det ligger en talemelding i minnet, vises også **MLD**-displayet (som vist i kapittel 3 - Spille inn en melding).

Hvis du vil vise statusinformasjon - minnedata, åpne soner og årsaker til feil (i denne rekkefølgen) - klikker du på **i OK**-knappen gjentatte ganger. Minneinnholdet vises først, på samme måte som vist i kapittel 5 - Vise alarm- og sabotasjeminnet. Hvis systemet ikke er klart, vises informasjon om åpen sone på samme måte som vist i kapittel 2 - Klargjøre aktivering. Årsaker til feil vises til slutt, på samme måte som vist i kapittel 5 - Vise feilinformasjon.

## Reparere feil

Feilindikatorene (FEIL-indikator som lyser og FEIL-melding som blinker) slettes med det samme du eliminerer årsaken til en feil. **Hvis du ikke vet hvordan du skal takle en feilsituasjon, rapporterer du det til installatøren og ber om hjelp.**

**INAKTIVITET:** Med det samme en inaktiv sensor eller et trådløst tastatur gjenoppretter de periodiske sendingene, opphører inaktivitetsfeilen og den vises ikke lenger på kontrollpanelet.

**LAVT BATTERI:** Når du bytter batteri i en trådløs enhet, f.eks. en fjernkontroll eller et trådløst tastatur som rapporterte lavt batterinivå, vil neste melding som sendes fra denne sensoren, være "batteri gjenopprettet", og meldingen "lavt batteri" slettes fra kontrollpanelet.

**SYSTEMFEIL:** Oppretting av systemfeil blir automatisk registrert av kontrollpanelet, og feilindikatoren slettes deretter.

## 6. Spesielle funksjoner

### Passe på de som er hjemme

Et viktig kjennetegn ved PowerMaxComplete er at systemet kan fungere på en måte som er uvanlig for et alarmsystem. Når systemet er i deaktivert tilstand (eller aktivert "HJEMME" med kun perimeterbeskyttelse), kan det holde oversikt med aktiviteten i huset og rapportere eventuell **inaktivitet** i interiørsoner, hvis det ikke blir registrert bevegelse innen en viss tidsperiode.

Hvis du vil bruke denne funksjonen, må du be installatøren programmere et tidsrom før inaktivitet skal rapporteres med varselet "**ikke aktiv**".

La oss anta at en eldre, syk eller handikappet person er alene på et overvåket sted. Uansett hvor syk eller handikappet denne personen er, vil vedkommende ikke være helt urørlig i flere timer. Det er naturlig at vedkommende selv i søvne av og til beveger litt på seg. Det kan hende vedkommende går inn på kjøkkenet for å ta seg noe å spise eller drikke, eller går på badet. Når vedkommende gjør dette, vil detektorene på soverommet, badet og kjøkkenet registrere bevegelse.

Hvis tidsrommet for "inaktiv" for eksempel er angitt til 6 timer, vil en klokke utføre en 6-timers nedtelling.

Hvis bevegelse registreres i løpet av 6-timersperioden, starter nedtellingen på nytt (den 6-timers klokken nullstilles) og ingen varselmelding blir sendt ut.

Hvis ingen bevegelser registreres i interiørsone i løpet av 6 timer, sender kontrollpanelet en "**inaktiv**"-melding til alarmstasjonen eller privattelefonen som er angitt av installatøren.

**VIKTIG!** I tillegg kan du gi personen som er alene hjemme, en sender med nødknapp. Se neste avsnitt.

### Nødanrop

Tenk deg at personen vi nevnte ovenfor opplever et uhell, f.eks. et fall i badekaret uten å være i stand til å komme seg opp. Det kan ta timer før varselmeldingen "inaktiv" sendes ut, men vedkommende behøver hjelp raskt.

Selv om et slikt uhell ikke er sannsynlig, anbefaler vi å gi vedkommende en miniatyrsender, i form av et armbåndsursur eller et anheng. Når knappen på denne senderen trykkes, vil PowerMaxComplete sende en "**nødanrop**"-melding til alarmstasjonen eller privattelefonen som er angitt av installatøren.

Du kan be installatøren programmere én av de 28 sonene til PowerMaxComplete som nødsone.

Deretter velger du én av senderene nedenfor og kobler senderens ID-kode til nødsone.

Kompatible nødsendere er (se figur 5):

**MCT-201** - anheng

**MCT-211** - armbåndsursur

**MCT-101** - til å ha i lommen

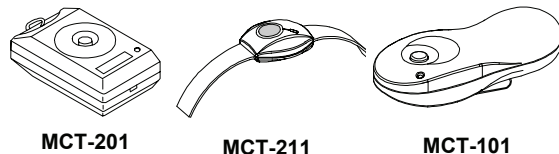

Figur 5. Nødsendere med enkeltknapp

## Fjernkontroll via telefon

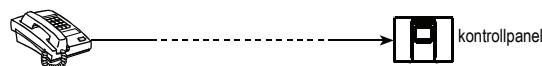

### A. Etablere telefonkommunikasjon

Du kan opprette kontakt med PowerMaxComplete-systemet fra en ekstern telefon og tilkoble og frakoble, aktivere og deaktivere elektriske apparater og AUX-utgangen (PGM), spille inn, spille av og slette en talemelding og undersøke systemstatusen. Prosedyren forklares i neste illustrasjon.

1. Tast PowerMaxComplete-tlf. nr.
2. Vent 2-4 ring og legg på.
3. Vent 12-30 sek.
4. Ring PowerMaxComplete-tlf.nr. på nytt (lydsignalet høres i 10 sek.).
5. [\*] (for å stoppe lydsignalet) <sup>1</sup>
6. [brukerkode], [#] <sup>2</sup>
7. [Ønsket kommando, se neste tabell] <sup>3</sup>

Gjelder ikke når du taster GSM-nummeret til PowerMaxComplete. Gå til trinn 5.

### Merknader

- (1) PowerMaxComplete reagerer på en lignende måte hvis du kun ringer én gang og venter på svar (i USA gjelder f.eks. 11 ring).
- (2) Brukerkoden må kun angis én gang.
- (3) Hvis du venter mer enn 50 sekunder (kan endres i henhold til oppsett/bruk) uten å taste en kommando, vil PowerMaxComplete bryte forbindelsen.



## B. Kommandoer som kan utføres

Kommando	Enkeltområde tastesekvens	Alle områder tastesekvens / områdeering deaktivert
Frakoble	[★]→[1]→[#]	[★]→[0]→[område]→[1]→[#]
Aktivere Hjemme	[★]→[2]→[#]	[★]→[0]→[område]→[2]→[#]
Aktivere Hjemme-Momentant	[★]→[2]→[1]→[#]	[★]→[0]→[område]→[2]→[1]→[#]
Aktivere Borte	[★]→[3]→[#]	[★]→[0]→[område]→[3]→[#]
Aktivere Borte-Momentant	[★]→[3]→[1]→[#]	[★]→[0]→[område]→[3]→[1]→[#]
Aktivere Borte-Barnevakt	[★]→[4]→[#]	[★]→[0]→[område]→[4]→[#]
Aktivere Borte-Momentant-Barnevakt	[★]→[4]→[1]→[#]	[★]→[0]→[område]→[4]→[1]→[#]
Gjennomgå status til spesifikk område (kun taleversjon) (*)		[★]→[0]→[område]→[9]→[#]
Aktivere PGM-utgang	[★]→[5]→[0]→[0]→[1]→[#]	[★]→[5]→[enhetsnr.]→[1]→[#]
Deaktivere PGM-utgang	[★]→[5]→[0]→[0]→[0]→[#]	[★]→[5]→[enhetsnr.]→[0]→[#]
Toveis talekommunikasjon (kun taleversjon)(se underavsn. C)	[★]→[7]→[#]	[★]→[7]→[#]
Spille av en innspilt melding	[★]→[8]→[1]→[#]	[★]→[8]→[1]→[#]
Starte innspilling av melding	[★]→[8]→[2]→[#]	[★]→[8]→[2]→[#]
Stoppe innspilling av melding	[★]→[8]→[3]→[#]	[★]→[8]→[3]→[#]
Slette innspilt melding	[★]→[8]→[4]→[#]	[★]→[8]→[4]→[#]
Undersøke systemstatus	[★]→[9]→[#]	[★]→[9]→[#]
Avslutte (bryt forbindelse)	[★]→[9]→[9]→[#]	[★]→[9]→[9]→[#]

\* Denne kommandoen gjelder ALLE tillatte områder.

## C. Toveis talekommunikasjon

Utfør trinn 1-6 i Etablere telefonkommunikasjon over og fortsett som følger:

-  [★]→[7]→[#]
- Vent på 2 lydsignaler
-  [3] eller [1] eller [6] (se nedenfor)

Systemet starter opp i "LYTTE"-modus, og du får høre lydene i huset ditt i 50 sekunder. Hvis personen som er under overvåkning, skulle snakke eller rope i løpet av denne tiden, vil du høre det. Du kan bytte til **Lytte, Snakke** eller **Full dupleks**, som vist i neste tabell.



Kommando	Tas t
Lytte (lytte på personen som er hjemme) (*)	[3]
Snakke (snakke til personen som er hjemme) (*)	[1]
Full dupleks (lytte og snakke) (*)	[6]
Merk: Du kan forlenge kommunikasjonstiden med 50 sekunder ved å trykke på [3], [1] eller [6], om nødvendig.	

\* Denne toveis kommunikasjonen kan avsluttes av hvem som helst som er i nærheten av PowerMaxComplete, ved å deaktivere systemet.



## Merknad om Lytte- og snakke-modusene

*Lytte- og snakke-modusene tillater kun enveis tale. Denne metoden med uavbrutt tale mellom to personer brukes ofte i militæret, og i kommersiell- og amatørradiokommunikasjon. Når du har sagt det du ville si, kan du si "Din tur" eller "Over" og bytte fra snakke- til lyttemodus. Når personen hjemme er ferdig med å snakke, må vedkommende også si "Over", som et tegn på at du kan bytte tilbake fra lytte- til snakke-modus.*

EKSEMPEL:

Du (over ekstern telefon):  [1], "Hei Arne, kan du høre meg? Har du problemer? Over"....  [3]

Personen hjemme: "Ja, jeg hører deg. Jeg følte meg svimmel da jeg forsøkte å komme meg ut av sengen og falt på gulvet. Jeg kommer meg ikke opp og jeg har smerter i benet. Kan du hjelpe meg? Over"...

Du (over ekstern telefon):  [1] "Selvsagt, jeg sender noen med det samme, hold deg bare i ro - over"....  [3].

Personen hjemme: "Takk, vær rask, over".

Du (over ekstern telefon):  [1] "Ok, over og ut"....  [★]→[9]→[9] (SAMTALEN AVSLUTTET)

*Viktig! Hvis du vil gå ut av toveis kommunikasjon og utføre en annen kommando, trykker du bare på [★] og taster inn brukerkoden etterfulgt av kommandoen (se "tastesevens" under Kommandoer som kan utføres ovenfor).*

# SPEIELLE FUNKSJONER

## Rapportere til privattelefon

kontrollpanel



Installatøren kan programmere at PowerMaxComplete skal sende utvalgte meldinger til privattelefoner. Meldingene deles inn i 3 grupper:

Gruppe	Rapporterte hendelser
1	Brann (*), innbrudd (**), panikk, sabotasje
2	Aktivere HJEMME, aktivere BORTE, deaktivere
3	Ingen aktivitet, nødalarm (***), barnevakt, gass, oversvømmelse, temperatur
4	Lavt batteri, strømfeil

**Merk:** På kontrollpanel som ikke har et talealternativ, sendes følgende sirenesignal til privattelefoner under rapportering av hendelser:

\* BRANN: PÅ - PÅ - PÅ - pause.... (- - - - - .....

\*\* INNBRUDD: PÅ konstant ( \_\_\_\_\_ )

\*\*\* NØDALARM: 2-toners sirene, som en ambulanse.

**Gruppe 1** har høyest prioritet og gruppe 3 har lavest prioritet.

Når den oppringte personen svarer på et anrop fra PowerMaxComplete, høres en talemelding som identifiserer hvor samtalen kommer fra, og hvilken type hendelse som har oppstått. Hvis f.eks. røyk er registrert i huset til Hansen, blir meldingen: [Hansens hus - Brannalarm]

Hvis en person som er under overvåkning i huset til Nilsen er inaktiv, blir meldingen:

[Nilsens hus - ingen aktivitet]

Den som blir oppringt må bekrefte meldingen (forklares senere), men hvis vedkommende ikke svarer, blir meldingen gjentatt så mange ganger som mulig i løpet av 45 sekunder. Etter 45 sekunder vil PowerMaxComplete koble fra forbindelsen og ringe neste privattelefonnummer på listen.

Den som blir oppringt, kan bekrefte meldingen ved å trykke på riktig tast på tastaturet, som følger.

Kommando	Tast
<b>Kun bekrefte:</b> PowerMaxComplete bryter forbindelsen og registrerer hendelsen som rapportert.	2
<b>Bekreft og lytte:</b> Du kan lytte på det overvåkede stedet i 50 sekunder. Den som ble oppringt, kan forlenge lytteperioden ved å trykke på [3] igjen før PowerMaxComplete bryter forbindelsen, eller ved å trykke på [1] for å snakke.	3
<b>Bekreft og snakke:</b> Den som ble oppringt kan snakke i 50 sekunder med den som befinner seg på det overvåkede stedet. Den som ble oppringt, kan forlenge snakkeperioden ved å trykke på [1] igjen før PowerMaxComplete bryter forbindelsen, eller ved å trykke på [3] for å lytte.	1
<b>Bekreft og toveis samtale:</b> Du kan snakke med og lytte til den som blir oppringt uten at du behøver å bytte fra "lytte" til "snakke" og vice versa i 50 sek. (kan forlenges).	6
<b>Bekreft og be om statusrapport:</b> PowerMaxComplete gir en talemelding om systemets status. Eksempler: [Deaktiverer - klar til å aktivere] eller [Deaktiverer - bakdør åpen] eller [Deaktiverer - alarm i minnet].	9

## Fjernkontroll via SMS

PowerMaxComplete-systemer med en valgfri intern GSM-enhet kan reagere på SMS-kommandoer fra alle GSM-telefoner, hvis "EKST. TILGANG PÅ" ble forhåndsvalgt av systeminstallatøren.

De ulike SMS-kommandoene blir forklart i følgende tabell (du finner en detaljert forklaring på SMS-sending i mobiletelefonens brukerveiledning). I denne tabellen betyr "<kode>" en 4-sifret brukerkode og mellomrom betyr ganske enkelt mellomrom.

### Liste over SMS-kommandoer

I nedenstående tabell blir "P#" brukt kun for PowerMaxComplete med områdemulighet - bruk P1, P2, P3 eller P4, i forhold til områdenummeret.

	Kommando	Enkelt område SMS-format	Alle områdeer SMS-format / områder deaktivert
1	Aktivere BORTE	"BORTE <kode>" eller "BT <kode>"	"P# BORTE <kode>" eller "P# BT <kode>"
2	Aktivere BORTE momentant	"BORTE MOM <kode>" eller "BTM <kode>"	"P# BORTE MOM <kode>" eller "P# BTM <kode>"
3	Aktivere BORTE barnevakt	"BARNEVAKT <kode>" eller "BV <kode>"	"P# BARNEVAKT <kode>" eller "P# BV <kode>"
4	Aktivere BORTE Barnevakt momentant	"BARNEVAKT MOM <kode>" eller "BVM <kode>"	"P# BARNEVAKT MOM <kode>" eller "P# BVM <kode>"
5	Aktivere HJEMME	"HJEMME <kode>" eller "HJ <kode>"	"P# HJEMME <kode>" eller "P# HJ <kode>"
6	Aktivere HJEMME momentant	"HJEMME MOM <kode>" eller "HJM <kode>"	"P# HJEMME MOM <kode>" eller "P# HJM <kode>"
7	Frakoble	"FRAKOBLE <kode>" eller "FK <kode>"	"P# FRAKOBLE <kode>" eller "P# FK <kode>"
8	Slå PGM på	"PGM PÅ <kode>"	"P# PGM PÅ <kode>"
9	Slå PGM av	"PGM AV <kode>"	"P# PGM AV <kode>"
10	Angi husidentitet (se merknad)	"HUSNAVN <kode> <hus-ID>" eller "HN <kode> <hus-ID>"	"P# HUSNAVN <kode> <hus-ID>" eller "P# HN <kode> <hus-ID>"
11	Be om systemstatus	"STATUS <kode>" eller "ST <kode>"	"P# STATUS <kode>" eller "P# ST <kode>"

**Merke:** Hus-ID-en inneholder opptil 16 tegn, f.eks. ARNES HUS.

## Rapportere via SMS

Dette alternativet gjelder bare hvis GSM-modulen er installert. PowerMaxComplete-systemet kan sende SMS-meldinger til registrerte SMS-telefoner (opptil 4). (Registrering av SMS-telefon er forhåndsvalgt av systeminstallatøren).

SMS-meldingene som rapporteres, er tydelige og lette å forstå og blir derfor ikke forklart her i detalj.

Eksempel på rapportert SMS-melding:

- ARNES HUS  
\*\*BORTE\*\*
- ARNES HUS  
\*\*DEAKTIVERE\*\*
- ARNES HUS  
POWERMAX: LAVT BATTERI  
GARASJE: LAVT BATTERI
- ARNES HUS  
STATUSMELDING 01  
(Liste over hendelser vises)

### Merke

Statusmeldinger kan kun sendes til telefoner med ID som ikke er blokkert av brukeren!



**Merknad:** PowerMaxComplete kan reagere med en forsinkelse på mottatte SMS-meldinger hvis en GPRS-sesjon holder på samtidig.

## Utføre en gåtest

Gangtesten er absolutt nødvendig for å undersøke om alle detektorene fungerer korrekt, uten å forstyrre naboer med en høy sirene. Testen må utføres **minst én gang i uken**, og bør omfatte alle detektorer i alle soner. Før du utfører gangtesten, må alle detektorer være i normal tilstand. Normal tilstand oppnås når ingen bevegelse foretas i minst 2 minutter.

**Merknad:** Under testperioden vil ikke 24-timers soner aktivere alarm dersom de trigges, mens brannsoner vil fungere som normalt.

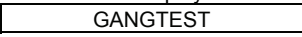
En typisk test vil foregå som følger:

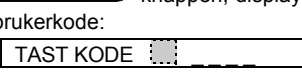
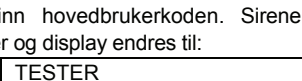
- A. Klikk på . Displayet viser: 
- B. Klikk på -knappen, displayet vil be deg om din brukerkode: 
- C. Tast inn hovedbrukerkoden. Sirene høres i 2 sekunder og display endres til: 

## SPESIELLE FUNKSJONER

- D. Gå gjennom det overvåkede området og pass på at du utløser hver detektor, uten unntak (gå gjennom synsfeltet til bevegelsesdetektorene og åpne/lukk dører og vinduer). Hver gang en detektor utløses, skjer følgende:

- Du får høre en "munter melodi"
- Sonenavn og -nummer på sonen vises kort

**EKSEMPEL 1:** Du utløste en **bevegelsesdetektor** i stuen (sone 11). Displayet viser:

STUE



S11 utløst

Etter 5 sekunder går displayet tilbake til:

TESTER

**EKSEMPEL 2:** Du åpnet et **vindu** i område 3 i gjesterommet (sone 13). Displayet viser:

GJESTEROM



S13 ÅPEN

Etter 5 sekunder går displayet tilbake til:

TESTER



- E. Når du er klar kan du klikke på  . knappen gjentatte ganger. Displayet vil vise testresultatene, område etter område og sone etter sone, i stigende rekkefølge. For eksempel:

GJESTEROM

↶ (Vekslende) ↷

S13 OK

eller: " **S13 IKKE OK**" hvis det ikke ble mottatt et signal fra S13.

- F. For å fortsette testingen kan du klikke på  . For å gå ut av testmodus, klikk på  . Displayet viser:

<OK> AVSLUTT

- G. Klikk på  . Displayet går tilbake til normal tilstand.

## 7. Brukerinnstillinger

### Hvilke innstillinger behøver du?

Installatøren gir deg et system som er klart til bruk, men noen få innstillinger og justeringer er nødvendig.

**Merk:** Selv om brukerinnstillingene er ditt ansvar, kan du be installatøren programmere dem for deg (unntatt brukerkodene, som skal være hemmelig for andre).

Brukerinnstillingene inkluderer (hvis aktivert av installatøren):

- **Forbikoble soner** - bestemmer hvilke soner som skal forbikobles (deaktiveres) i den aktuelle deaktiveringsperioden og i neste aktiveringsperiode.
- **Vise listen over forbikoblinger** - "vise forbikoblinger" - viser navn og nummer på sonene som er forbikoblet.
- **Nullstille siste forbikobling** - "nullstille forbikobling" - gjentar den forrige forbikoblingen, som blir inaktiv etter deaktivering, men blir lagret i minnet til PowerMaxComplete.  
**Merknad:** HENTE, FORBIKOBLING gjelder når område inndeling er deaktivert
- **Privatrapport\*** - bestemmer hendelsesgrupper som skal rapporteres til privattelefon-abonnenter. Bestemmer de fire telefonnumrene systemet skal rapportere hendelsene som ble angitt av systeminstallatøren, til. Bestemme antall ganger den du ringer til på et privat telefonnummer ringes opp. Bestemme hvorvidt 2-veis talekommunikasjon med private telefoner vil bli tillatt.
- **Angi brukerkoder\*** - programmerer en sikkerhetskode til deg og 7 ekstra koder for andre brukere av systemet. Kode 5-8 er "Barnevakt"-brukerkoder (se kapittel 2 - Aktivere i Barnevaktmodus hvis du vil ha mer informasjon).
- **Melde inn fjernkontrollsendere\*** - lærer PowerMaxComplete-systemet å gjenkjenne ID-koden til hver fjernkontrollsender (multiknapp, Code-Secure™-type, trådløs sender), slik at PowerMaxComplete kan reagere på kommandoene som blir sendt fra fjernkontrollene.
- **Melde inn nøkkelbrikker (valgfritt)** - lærer PowerMaxComplete å gjenkjenne ID-en til hver nøkkelbrikke slik at PowerMaxComplete kan reagere når du viser en nøkkelbrikke.
- **Stille inn talealternativer\*** (gjelder kun PowerMaxComplete-systemer som har TALE-funksjonen) - Aktivere og deaktivere talemeldinger (varsler).
- **Autotilkobling\*** - aktiverer eller deaktiverer automatisk tilkobling (ved et forhåndsdefinert tidspunkt).
- **Angi tid for autotilkobling** - angir tidspunkt for autotilkobling.
- **Bruke squawk-alternativet\*** - aktiverer eller deaktiverer LAV/MEDIUM/HØY squawk (kort sirenelyd) ved tilkobling og frakobling. Alle

alternativene gjelder den trådløse sirenen. Når det gjelder den kablede sirenen, kan du se alternativene LAV, MEDIUM OG HØY under "aktivere squawk".

- **Angi tid og tidsformat\*** - justerer den innebygde klokken for å vise korrekt tid og tidsformat.
- **Angi dato og datoformat\*** - justerer den innebygde kalenderdatoen og datoformatet.
- **Programmere planleggeren\*** - planlegge tid for aktivering og deaktivering av enheter.

\* Dette alternativet er kun tilgjengelig hvis masterbrukerkoden blir angitt.

### Gå inn i menyen for brukerinnstillinger

Figur 7 beskriver hvordan du går inn i menyen for brukerinnstillinger (når alle soner/områder er sikret). Klikk på tastene du blir bedt om å trykke på. Displayet vises under hver instruksjon.

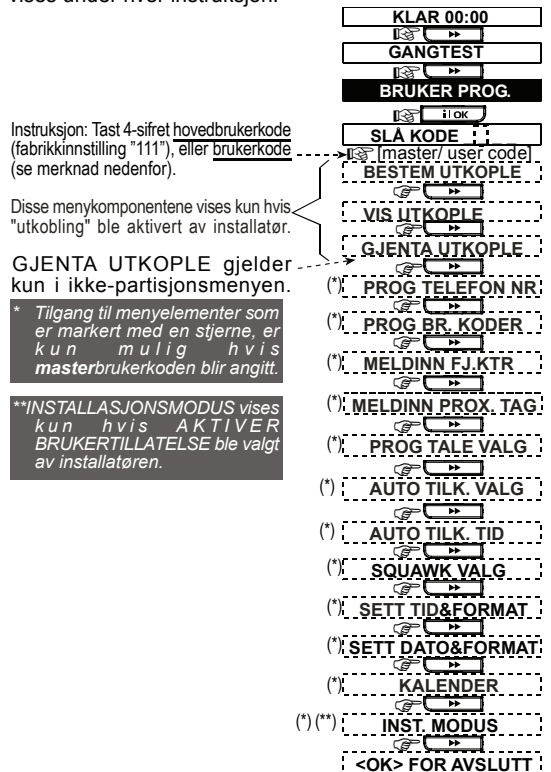

**Figur 7 - Gå inn i menyen for brukerinnstillinger**

De neste avsnittene inneholder trinn-for-trinn-instruksjoner for brukerinnstillingene. Hvis du vil se en oversikt over hele Brukerinnstillinger-menyen, kan du se figur 8 - Flytskjema for brukerinnstillinger. Du kan bruke flytskjemaet som din eneste veiledning under brukerinnstillingsprosedyren, hvis du ikke vil gå gjennom instruksjonene trinn for trinn.

# BRUKERINNSTILLINGER

## Forbikoble soner

### A. Generell veiledning

Du kan programmere at PowerMaxComplete skal ekskludere (forbikoble) utvalgte soner, uansett om sonene er "funksjonelle" (uforstyrret) eller "åpne" (forstyrret). Når du forbikobler, kan du bevege deg innen visse soner selv om systemet er aktivert. Alternativet blir også brukt til å fjerne soner med feil inntil problemet er løst. Brann- og temperatursoner kan ikke forbikobles. Husk - forbikobling av soner reduserer sikkerheten! Forbikobling av soner må utføres når systemet er i deaktivert status.

**Merk:** Sonene er kun forbikoblet under en deaktiverings- eller aktiveringsperiode. Hvis du deaktiverer systemet etter aktivering, blir forbikoblingen slettet. Den kan senere hentes igjen, hvis det er ønskelig.

### B. Forbikobling

For PowerMaxComplete med områdefunksjon, kan du sette forbikoblingsvalget i forhold til type område tilgangstillatelse.







Når du har angitt brukerkoden (se ovenfor - Gå inn i menyen for brukerinnsstillinger), viser displayet:

ANGI FORBIKOBLET

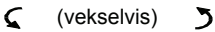

Hvis du nå klikker på , vises nummer, status og navn på den første sonen / område som inneholder den første sonen (i PowerMaxComplete med områdefunksjon) automatisk. Det fins tre mulige tilstander:

- **Åpen:** Sonen er ikke overvåket - du kan forbikoble den hvis du ikke vil løse eller ikke vet hvordan du løser problemet nå.
- **Forbikoblet:** Sonen er for øyeblikket forbikoblet (du har forbikoblet den før, men har ikke aktivert systemet enda).
- **Fungerer:** Hvis det ikke er noe galt med sonen, blir tilstanden beskrevet som "Fungerer".



La oss anta at sone 1 er "åpen" og du vil forbikoble den, og resten av sonene fungerer.

TRYKK	RESULTAT
	S01: ÅPEN  KJØKKEN
	<OK> FOR Å FORBIKOBLE
	S01: FORBIKOBLET  KJØKKEN
 (Hvis du vil kontrollere tilstanden til neste sone)	S02: FUNGERER  INNGANGSDØR
	ANGI FORBIKOBLET

Du kan velge et hvilket som helst annet element i menyen BRUKERINNSTILLINGER, eller avslutte programmeringen

ved å klikke på . Når <OK> FOR Å AVSLUTTE vises, klikker du på .



Når forbikoblingen er ferdig, blinker **FORBIKOBLE:**



 KLAR FORBIKOBLE eller  IKKE KLAR FORBIKOBLE



Dette fortsetter så lenge systemet fortsetter å være deaktivert, og forsvinner så snart systemet er aktivert.

**Merk:** **FORBIKOBLE** vises vekselvis i displayet med andre meldinger, f.eks.: **Feil**, **Minne** og **Melding**.

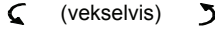
### C. Innkoblingsprosedyre

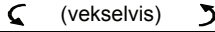
Kanskje du ønsker å gjenopprette en sone etter at den har vært forbikoblet. Du går bare inn i menyen ANGI FORBIKOBLET (se forbikoblingsprosedyren ovenfor), klikker på  eller  til sonen du ønsker å "innkoble" vises på displayet. Se følgende.

TRYKK	RESULTAT
	S22: FORBIKOBLET  STUE
	<AV> FOR Å SLETTE
	S22: FUNGERER  STUE

Du kan nå klikke på  og velge et hvilket som helst annet element i menyen BRUKERINNSTILLINGER, eller klikke på  for å avslutte programmeringen. Når <OK> FOR Å AVSLUTTE vises, klikker du på .

### Vise listen over forbikoblede soner

Når du har angitt brukerkoden (se ovenfor - Gå inn i menyen for brukerinnsstillinger), viser displayet:

ANGI FORBIKOBLET



Klikk på  for å endre displayet til:

VIS FORBIKOBLET

Klikk på  for å endre displayet til:

LISTE OVER FORBIKOBLINGER

Hvis du nå klikker på , vises nummer, status og navn på den første **forbikoblede** sonen.

Du kan nå klikke på  gjentatte ganger for å vise alle de forbikoblede sonene, i stigende numerisk rekkefølge. Når du er ferdig, kan du klikke på  for å gå tilbake til **VIS FORBIKOBLET**, eller på  for å gå tilbake til <OK> FOR Å AVSLUTTE.

## Hente siste forbikobling

Når du aktiverer alarmsystemet med mange soner i forbikoblet tilstand, kalles det "**delvis aktivering**". Du kan foreta en identisk delvis aktivering ved å hente den siste forbikoblingen (som ble utkoblet og lagret i minnet da du deaktiverte systemet).

Når du har angitt brukerkoden (se ovenfor - Gå inn i menyen for brukerinnstillinger), viser displayet:

ANGI FORBIKOBLET



Klikk på  to ganger for å endre displayet til:

HENTE FORBIKOBLING



Fortsett som følger:

**HANDLING**

**RESULTAT**

  <OK> FOR Å HENTE

  HENTE FORBIKOBLING

Du kan nå velge et hvilket som helst annet element i menyen BRUKERINNSTILLINGER, eller avslutte programmeringen ved å klikke på . Når <OK> FOR Å AVSLUTTE vises, klikker du på .

## Programmere 4 telefonnummer

Her bestemmer du 1., 2., 3. og 4. telefonnummer som systemet skal rapportere hendelsene som ble angitt av systeminstallatøren eller masterbruker, til. Du kan spørre installatøren om å angi noen eller alle fire telefonnummer.

Når du har angitt masterbrukerkoden (se ovenfor - Gå inn i menyen for brukerinnstillinger), klikker du på -knappen gjentatte ganger (om nødvendig), til displayet viser:

ANGI TELEFONNUMMER

Du kan programmere de 4 numrene som følger:

**TRYKK**

**RESULTAT**

 Privattelefonnr. 1

 XXXXXXXXX



[Angi tf. nr.] XXXXXXXXX 

 XXXXXXXXX

 Privattelefonnr. 1

 Privattelefonnr. 2

Fortsett på samme måte opp til telefonnr. 4.

Du kan nå velge et hvilket som helst annet element i menyen BRUKERINNSTILLINGER, eller avslutte programmeringen ved å klikke på  til OKFOR Å AVSLUTTE vises og deretter på .

## Programmering av privatrapport

Etter å ha tastet inn Hovedbrukerkoden (se ovenfor - Gå inn i Brukerinnstillingsmeny), klikk på  knappen gjentatte ganger (om nødvendig) til displayet viser:

RAPPORTER TIL PRVT

### Rapporter til privat

Her definerer du hendelsesgruppene som skal rapporteres - "deaktiver rapport", "alle", "alle (-åp/lu)" (alle meldinger, unntatt tilkoble/frakoble), alle (-varsler) (alle meldinger, unntatt varsler) , "alarmer", "varsler", "tk/fk" (tilkoble/frakoble).

### Private telefonnumre

Du angir det 1., 2., 3., og 4. telefonnummeret systemet skal rapportere hendelsesbeskjeder til, som programmert av installatøren.

### Ring igjen

Bestemmer antall ganger den du ringer til på et privat telefonnummer skal ringes til (1, 2, 3 eller 4 forsøk).

### Tale privat

Her bestemmer du hvorvidt 2-veis talekommunikasjon med private telefoner vil bli tillatt.

### Telefonberkeftelse

Her avgjør du om det skal brukes et enkelt bekeftelsessignal, eller, et bekeftelsessignal fra hver telefon for den aktuelle hendelsen anses som rapportert.

### SMS-meldinger

Her angir du det 1., 2., 3. og 4. SMS-telefonnummeret hvor forhåndsvalgte hendelsestyper skal rapporteres til.

Utfør ovennevnte innstillingene i henhold til Figur 8 (privatrapport)-menyen. Disse innstillingene kan utføres av installatør, hvis ønskelig.

## Angi brukerkodene

Maks. åtte 4-sifrede koder kan angis fra totalt  $(10)^4 = 10000$  mulige brukerkoder. Når du har angitt masterbrukerkoden (se ovenfor - Gå inn i menyen for brukerinnstillinger), klikker du på  til displayet viser:

ANGI BRUKERKODER

**Brukerkode 1** erstatter den fabrikkinnstilte masterbrukerkoden, og bør tildeles masterbrukeren av systemet. Denne koden kan ikke slettes.

# BRUKERINNSTILLINGER

**Brukerkodene 2, 3 og 4** kan tildeles flere brukere - familie, kolleger osv.

**Kode 5-8** tildeles "Barnevakt"-brukere (se kapittel 2 - Aktivere i Barnevakt-modus, hvis du vil ha mer informasjon om barnevakt-modus).

ADVARSEL! Koden "0000" er ikke gyldig! Ikke bruk den.

*Merk: Tvangskoden som er angitt av installatøren (standard er 2580), kan ikke velges som vanlig brukerkode. Ethvert forsøk på å programmere den vil bli avvist av PowerMaxComplete.*

Hovedbrukerkoden er gyldig for alle 3 systemområdene. Når områder er aktivert, er brukerkoder 2-8 kun gyldige for forhåndsdefinerte områder.

Du programmerer kodene som følger:

	<u>TRYKK</u>	<u>RESULTAT</u>
Programmer brukerkode 1 (masterbrukerkode)		brukerkode 1: _____
		brukerkode 1: 1111
	[4-sifret brukerkode] (f.eks. 6854)	brukerkode 1: 6854
		brukerkode 1: 6854
Programmer brukerkode 1 (masterbrukerkode)		brukerkode 2
		brukerkode 1: 1111
	[4-sifret brukerkode] (f.eks. 6854)	
	For å nullstille brukerkoden, sett brukerkoden til 0000.	
i PowerMaxComplete områdesvstemer		
		tilgang til del
		B02: 1 2 3
Tast inn områdesnumre (for eks. for område 2 og 4, tast in 24		B02: 1 2 3

Du kan nå velge et hvilket som helst annet element i menyen BRUKERINNSTILLINGER, eller avslutte programmeringen ved å klikke på . Når <OK> FOR Å AVSLUTTE vises, klikker du på .

# BRUKERINNSTILLINGER

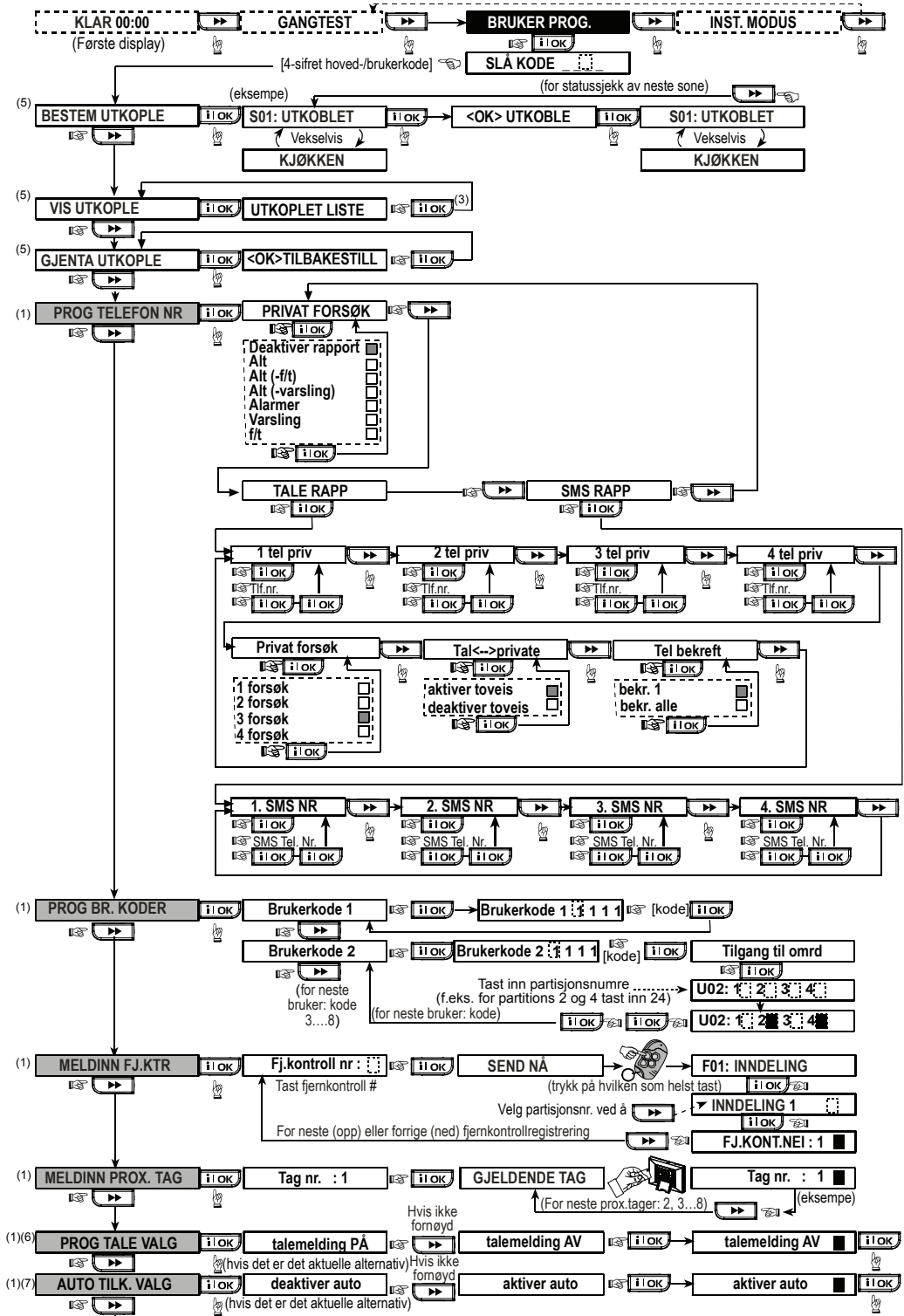

Fortsetter i neste illustrasjon

# BRUKERINNSTILLINGER

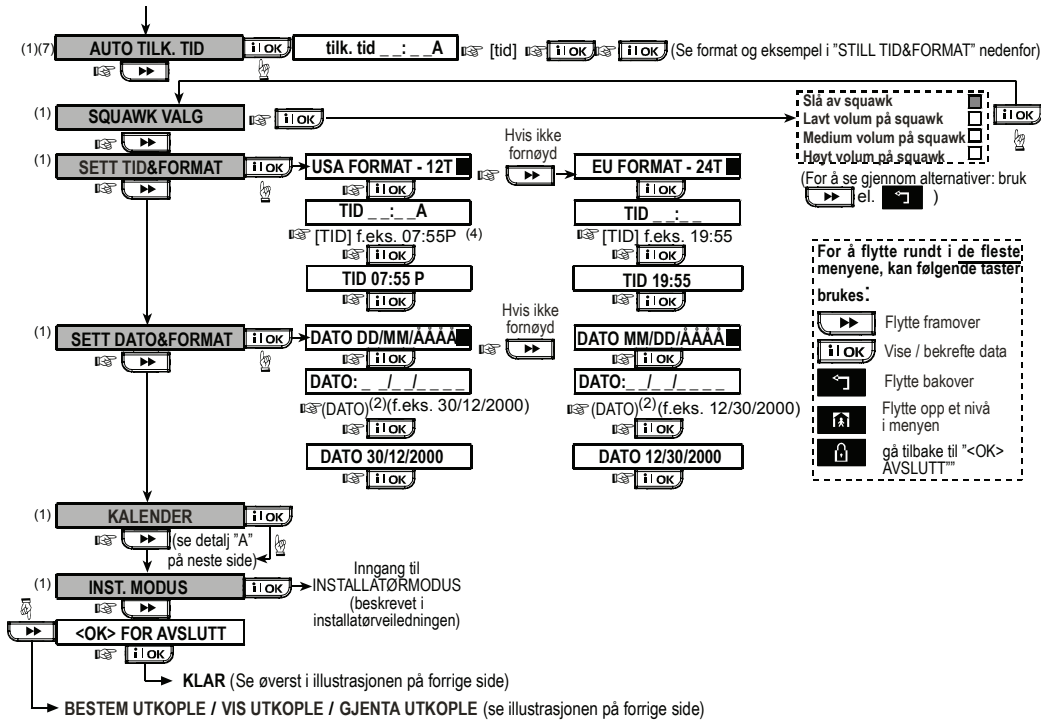

- Merknader:**
- (1) Funksjoner innenfor de svarte rektangelformede figurene er kun tilgjengelig hvis masterbrukerkoden blir angitt.
  - (2) Når det gjelder årstall, angir du kun de to siste sifrene.
  - (3) Trykk på **OK** for å vise nummer, tilstand og navn på den første forbikoblede sonen. Trykk på **»** gjentatte ganger for å vise alle de forbikoblede sonene.
  - (4) Du angir "A" (AM) ved å trykke på **AM** (eller på én av de 3 tastene over), "P" (PM) ved å trykke på **PM** (eller på én av de 3 tastene over).
  - (5) ANGI/VISE/HENTE FORBIKOBLING-menyene er kun tilgjengelig hvis manuell forbikobling er valgt av installatøren.
  - (6) Gjelder PowerMaxComplete-systemer som har TALE-funksjonen - Hvis du velger "aktiver varsler" under ANGI TALEALTERNATIV, er Demp høyttaler-knappen på kontrollpanelet **7** aktiv.
  - (7) Denne menyen er ikke tilgjengelig når områder er aktivert.

**Figur 8 - Flytskjema for brukerinnstillinger**

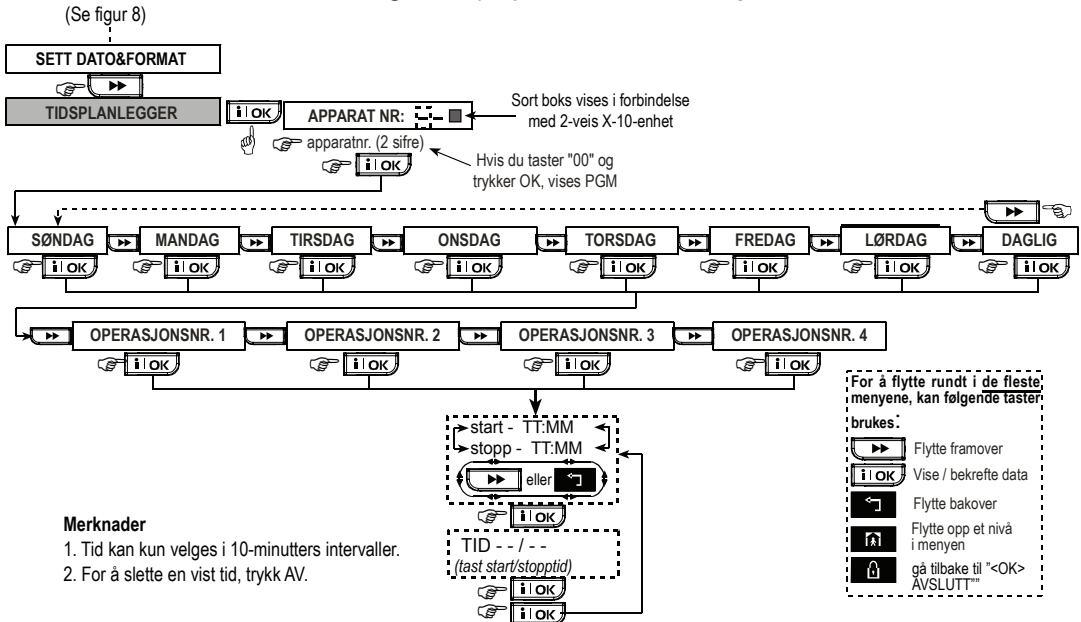

- Merknader**
1. Tid kan kun velges i 10-minutters intervaller.
  2. For å slette en vist tid, trykk AV.

**Figur 8 DETALJ "A" - Planleggerfunksjonen**

## Melde inn fjernkontrollsendere

Fjernkontrollsenderne er trådløse enheter av typen CodeSecure™, som har flere knappefunksjoner og opptil 16 millioner kombinasjoner av ID-koder. Åtte brukere av systemet kan tildeles fjernkontrollene for å få bedre, raskere og tryggere kontroll over systemfunksjonene. Ditt kontrollpanel må gjenkjenne den unike ID-koden til hver fjernkontroll for å kunne reagere på kommandoene fjernkontrollene sender.

Aller først bør du samle alle fjernkontrollene du ønsker å melde inn, og sørge for at batterier er satt inn.

Innmelding av fjernkontrollsendere foregår som følger:

A. Når du har angitt masterbrukerkoden (se ovenfor - Gå inn i menyen for brukerinnstillinger), klikker du på -knappen (gjentatte ganger om nødvendig), til displayet viser:

MELD INN  
FJERNKONTROLL

B. Klikk på . Displayet viser:

FJERNKONTROLL-nr.: \_

C. Tenk deg at fjernkontrollen du skal melde inn, skal være nummer 5, forutsatt at sted nr. 5 i minnet er ledig og ingen andre fjernkontroller har blitt meldt inn på det stedet. Klikk på **5**-tasten. Displayet blir endret til:

FJERNKONTROLL-nr.: 5

Den ledige plassen helt til høyre forteller deg om denne plasseringen i minnet er ledig.

D. Klikk på . Displayet ber deg starte sending fra den valgte fjernkontrollen:

SEND NÅ

E. Start sending fra den valgte fjernkontrollen ved å trykke på en hvilken som helst knapp. Du vil høre en "munter melodi" (---) og displayet endres til:

FJERNKONTROLL-nr.: 5

Gå til trinn "I" nedenfor.

Når områder er aktivert viser displayet:

TILGANG TIL OMRÅ.

F. Klikk på . Displayet viser:

F01: O1 O2 O3

G. Velg ønsket område med trykknapper 1, 2 og 3 på kontrollpaneltastaturet.





H. Klikk på . Displayet viser:



FJERNKONTROLLNR.:  
5

En svart boks vises helt til høyre for å indikere at den valgte fjernkontrollen har blitt meldt inn som fjernkontroll nr. 5.

**Merk:** Hvis den samme fjernkontrollen allerede er meldt inn et annet sted, vil du høre en "munter melodi" to ganger etter hverandre.

I. Deretter kan du fortsette på flere ulike måter:

- Hvis du ønsker å melde inn en annen fjernkontroll, velger du ønsket nummer ved å:
  - Klikke på  for å gå opp (6→7→8....)
  - Klikke på  for å gå ned (4→3→2....)
  - Klikke på  → <fjernkontrollnr.>.
- Hvis du vil gå tilbake til hovedmenyen, klikker du på . Displayet vil da vise: <OK> FOR Å AVSLUTTE

Du kan nå vise og velge en hvilken som helst annen modus i Bruker-menyen (ved å klikke på  eller ).

## Slette fjernkontrollsendere

Innmeldte fjernkontroller må slettes (innmeldte ID-er må slettes) før du melder inn en ny ID. Slik sletter du en eksisterende ID:

A. Velg ønsket plassering i minnet, som beskrevet i forrige avsnitt trinn A-C. Hvis du for eksempel valgte **fjernkontrollnr. 5**, viser displayet:

Fjernkontrollnr. 5

B. Klikk på . Displayet blir endret til:

<AV> for å slette

C. Klikk på . Displayet blir endret til:

Fjernkontrollnr. 5

Merk deg at den svarte boksen helt til høyre er borte. Du kan nå melde inn en ny ID. Du kan også la den ledige sonen eller plasseringen i minnet være åpen og bare gå ut av hovedmenyen.

## Melde inn nøkkelbrikker (valgfritt)

**Når områder er aktivert.** Hver nøkkelbrikke som er tildelt et område, fungerer som bestemt i "Angi brukerkoder". Derfor må hver nøkkelbrikke tildeles en relevant brukerkode. For eksempel har nøkkelbrikken 3 blitt tildelt brukerkode 3.

Du kan melde opptil 8 nøkkelbrikker inn i PowerMaxComplete kontrollpanelet.

Slik melder du inn nøkkelbrikker:

A. Når du har angitt masterbrukerkoden (se Gå inn i menyen for brukerinnstillinger), klikker du på -knappen (gjentatte ganger om

# BRUKERINNSTILLINGER

nødvendig), til displayet viser:

MELDE INN  
NØKKELBRIKKE

B. Klikk på . Displayet viser:

Brikkenr. : 1

C. Klikk på . Displayet ber deg starte sending fra den valgte nøkkelbrikken:

VIS BRIKKE

D. Hold brikken foran kontrollpanelet på nederste høyre side. Du vil høre en "munter melodi" (- - - —) og displayet endres til:

Brikkenr. : 1

En svart boks vises helt til høyre for å indikere at den valgte brikken har blitt innmeldt.

E. Klikk på og meld inn neste brikke (2, 3,...8), som beskrevet i trinn D.

F. Deretter kan du fortsette på flere ulike måter:

- Hvis du ønsker å melde inn enn ny brikke, velger du ønsket nummer ved å:

- Klikke på for å gå opp (6→7→8.....)

- Klikke på for å gå ned (4→3→2.....)

- Klikke på → <brikkenr.>.

- Hvis du vil gå tilbake til hovedmenyen, klikker du på . Displayet vil da vise:

<OK> FOR Å AVSLUTTE

Du kan nå vise og velge en hvilken som helst annen modus i Bruker-menyen (ved å klikke på eller ).

## Slette nøkkelbrikker

Innmeldte brikker må slettes (innmeldte ID-er må slettes) før du melder inn en ny ID. Slik sletter du en eksisterende ID:

A. Velg ønsket plassering i minnet, som beskrevet i forrige avsnitt trinn A-C. Hvis du for eksempel valgte **brikkenr. 5**, viser displayet:

Brikkenr. 5

B. Klikk på . Displayet blir endret til:

<AV> FOR Å SLETTE

C. Klikk på . Displayet blir endret til:

Brikkenr. 5

Merk deg at den svarte boksen helt til høyre er borte. Du kan nå melde inn en ny ID. Du kan også la den ledige sonen eller plasseringen i minnet være åpen og bare gå ut av hovedmenyen.

## Angi talealternativer

(Gjelder kun PowerMaxComplete-systemer som har TALE-funksjonen)

**Husk:** Talemeldinger kan høres over den innebygde høyttaleren under to forutsetninger:

- Talealternativet er aktivert som vist nedenfor
- Høyttaleren er aktivert ved å trykke på "7"-tasten (se kapittel 3 - Tale PÅ-AV)

Du kan velge ett av to alternativer:

**Aktivere meldinger:**Talemeldinger

**Deaktivere meldinger:**Ingen talemeldinger

Alternativet som programmeres nå, vises med en svart boks () helt til høyre på displayet. Du kan vise det andre alternativet (som ikke har en svart boks helt til høyre) ved å klikke på . En svart boks vises hvis du klikker på mens det andre alternativet vises.

Du angir talealternativet som følger:

Når du har angitt masterbrukerkoden (se ovenfor - Gå inn i menyen for brukerinnstillinger), klikker du på

til displayet viser:

ANGI TALEALTERNATIVER

Fortsett som følger:

**TRYKK**

**RESULTAT**

aktivere meldinger

(hvis det er det aktuelle alternativet)

Hvis du ikke er fornøyd

deaktivere meldinger

Hvis du er

fornøyd

deaktivere meldinger

ANGI TALEALTERNATIV

Du kan nå velge et hvilket som helst annet element i menyen BRUKERINNSTILLINGER, eller avslutte programmeringen ved å klikke på . Når <OK> **FOR Å AVSLUTTE** vises, klikker du på .

**Merk:** Når du bruker fjernkontrollen MCT-234 med PowerMaxComplete, må funksjonen talemeldinger aktiveres.

## Alternativet autotilkobling

**Merk:** Kun for ikke-områdemodus

Du kan angi at systemet skal aktiveres automatisk på ethvert ønsket tidspunkt.

Når du har angitt masterbrukerkoden, klikker du på til alternativet AUTOTILKOBLING vises.

Fortsett som følger:

## TRYKK

## RESULTAT



(hvis det er det aktuelle alternativet)

Hvis du ikke er fornøyd, trykker du på



deaktivere autotilkobling

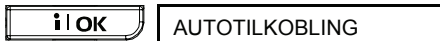

Du kan nå velge et hvilket som helst annet element i menyen BRUKERINNSTILLINGER, eller avslutte programmeringen ved å klikke på . Når "<OK> FOR Å AVSLUTTE" vises, klikker du på .

## Angi aktiveringstidspunkt

**Merk:** Kun for ikke-områdemodus

Når du har angitt masterbrukerkoden (se ovenfor - Gå inn i menyen for brukerinnsstillinger), klikker du på -knappen (gjentatte ganger om nødvendig), til displayet viser:

TIDSPUNKT FOR  
AUTOTILKOBLING

Fortsett som følger:

## TRYKK

## RESULTAT



[tid]  
(f.eks.  
12:55 A)

aktiveringstidspunkt 12:55 A



### Merknader:

- For valg av tidsformat 12 t / 24 t kan du se Angi tid og tidsformat nedenfor.
- Trykk på "\*" for å angi A (AM), eller trykk på "#" for å angi P (PM).

## Aktivere Squawk-alternativet

Du kan angi om systemet skal aktivere en høy/medium/lav trådløs sirenelyd, en kort stund når systemet aktiveres (1 pip) og deaktiveres (2 pip), via fjernkontrollen.

Når du har angitt masterbrukerkoden (se ovenfor - Gå inn i menyen for brukerinnsstillinger), klikker du på

-knappen (gjentatte ganger om nødvendig), til displayet viser:

## SQUAWK-ALTERNATIV

Fortsett som følger:

## TRYKK

## RESULTAT



(hvis det er det aktuelle alternativet)

Hvis du ikke er fornøyd -

squawk lavt volum

Hvis du ikke er fornøyd -

squawk medium volum

Hvis du ikke er fornøyd

squawk høyt volum

Hvis du er fornøyd

squawk høyt volum [dotted box]

Når det gjelder den kablede sirenen, kan du se alternativene "lav", "medium" og "høy" under "aktivere squawk".

Du kan nå velge et hvilket som helst annet element på menyen BRUKERINNSTILLINGER eller avslutte programmeringen ved å klikke på . Når "<OK> FOR Å AVSLUTTE" vises, klikker du på .

## Angi tid og tidsformat

Når du har angitt masterbrukerkoden (se Gå inn i menyen for brukerinnsstillinger), klikker du på til displayet viser:

### ANGI TID OG FORMAT

A. Hvis du ønsker 12 t-formatet, fortsetter du slik:

## TRYKK

## RESULTAT



(hvis det er det aktuelle alternativet)

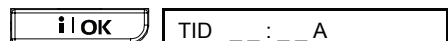

[tid]  
(f.eks. 12:55A)

TID 12:55A

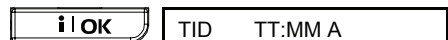

**Merk:** Hvis du vil angi "A", trykker du på [\*], og hvis du skal angi "P", trykker du på [#].

# BRUKERINNSTILLINGER

B. Hvis du ønsker 24 t-formatet, fortsetter du slik:

**TRYKK**

**RESULTAT**

 FORMAT USA - 12 T

 FORMAT EUROPA - 24 t

 TID \_\_\_\_\_ :





[tid]

(f.eks. 19:55)

TID 19:55

 TID 19:55

 TID TT:MM

Du kan nå velge et hvilket som helst annet element i menyen BRUKERINNSTILLINGER, eller avslutte programmeringen ved å klikke på . Når <OK> FOR Å AVSLUTTE vises, klikker du på .

## Angi dato og datoformat

Når du har angitt masterbrukerkoden (se ovenfor - Gå inn i menyen for brukerinnstillinger), klikker du på -knappen (gjentatte ganger om nødvendig), til displayet viser ANGI DATO OG FORMAT.

Fortsett som følger:

**TRYKK**

**RESULTAT**

 DATO MM/DD/AAAA

Hvis du ikke er fornøyd

trykker du på

 DATO DD/MM/AAAA

 DATO \_ / \_ / \_

[Angi dato]



(f.eks.

01/01/2002)

DATO 01/01/2002

 DATO 01/01/2002

 DATO DD/MM/AAAA

Du kan nå velge et hvilket som helst annet element i menyen BRUKERINNSTILLINGER, eller avslutte programmeringen ved å klikke på . Når <OK> FOR Å AVSLUTTE vises, klikker du på .

## Planlegger

Planleggeren gjør det mulig å slå av og på elektriske apparater. Du kan velge dag (søndag, mandag, tirsdag, onsdag, torsdag, fredag, lørdag eller daglig) og deretter velge ønsket start/stopp av enhetene. Prosessen forklares i "figur 8 DETALJ A".

## Installasjonsmodus

Hvis funksjonen BRUKERTILLATELSE ble aktivert av systeminstallatøren, vil installatøren få tilgang til INSTALLASJONSMODUS ved å bruke denne menyen, noe som betyr at INSTALLASJONSMODUS (forklart i installasjonsveiledningen) krever brukertillatelse (angi brukerkoden).

## 8. Lese hendelsesloggen

### Beskrivelse av hendelseslogg

Alle hendelser blir lagret i en hendelseslogg. Du kan få tilgang til denne loggen, vise hendelser én etter en og trekke konklusjoner om hva som har skjedd.

Hvis hendelsesloggen blir helt full, fortsetter den å registrere nye hendelser ved å slette gamle. Den eldste hendelsen blir slettet ved registrering av en ny hendelse.

Dato og tidspunkt hendelsen oppsto, blir lagret for hver hendelse. Når du leser hendelsesloggen, vises hendelsene i kronologisk rekkefølge - fra nyeste til eldste.

Siden det er begrenset plass på displayet, vises først beskrivelsen av hendelsen, og deretter dato og tidspunkt. De to displayene vises vekselvis flere ganger, til du klikker på **i OK** for å gå til en eldre hendelse, eller til "inaktiv" vises etter 4 minutter og systemet går tilbake til vanlig modus.

Du får tilgang til hendelsesloggen ved å klikke på stjerne (★)-tasten og deretter taste inn masterbrukerkoden.

Hvis du vil ha en oversikt over hvordan du bruker loggen, kan du se figur 9. Flytskjemaet kan til og med brukes som din eneste veiledning til bruk av hendelsesloggen, istedenfor at du går gjennom trinn-for-trinn-instruksjonene.

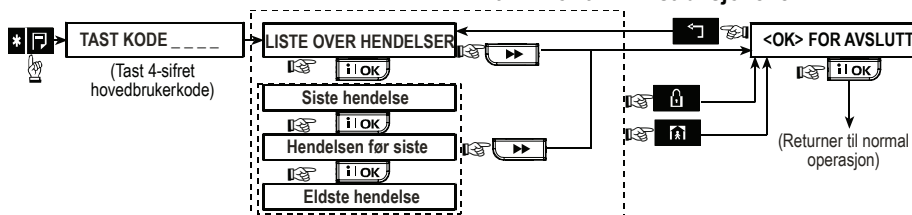

Figur 9. Bruke hendelsesloggen

### Lese loggen

Du leser hendelsesloggen slik:

- A. Når systemet er i vanlig modus, klikker du på stjerne (★)-tasten. Displayet blir endret til:

ANGI KODE \_\_\_\_\_

- B. Angi gjeldende masterbrukerkode. Hvis koden er korrekt, får du høre en "munter melodi" og displayet viser:

LISTE OVER HENDELSER

**Viktig!**Hvis du angir feil kode 5 ganger på rad, blir tastaturet låst i 30 sekunder.

- C. Klikk på **i OK**. Den nyeste hendelsen vises. La oss anta at den nyeste hendelsen var en alarm i sone 13. Displayet vil nå vise (når områder er aktivert, og hendelsen er knyttet til et bestemt område):

OMR: 1  2  3

↩ (vekselvis) ↪

Z13 ALARM

↩ (vekselvis) ↪

09 / 02 / 99 3:37 P

De to displayene vises vekselvis til du klikker på **i OK** igjen for å gå til neste hendelse, eller til det oppstår tidsavbrudd (etter 4 minutter).

- D. Klikk på **i OK** så mange ganger som nødvendig for å lese all informasjonen du behøver.

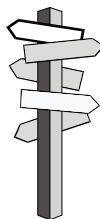

Slik går du ut av hendelsesloggen:

- Klikk på **Return** eller **Home** fra hvor som helst i loggen. Displayet viser: **<OK> FOR Å AVSLUTTE**
- Klikk på **i OK**. Systemet går tilbake til vanlig modus.

## 9. Vedlikehold

### Bytte ut reservebatteriet

PowerMaxComplete drives av vanlig strømforsyning, men inneholder også en 9,6 V-batteripakke (se etiketten på batteridekselet). Det er viktig å bytte ut batteriet umiddelbart når du får følgende feilmelding under visning av feilinformasjon (se kapittel 5 - Visning av feilinformasjon):

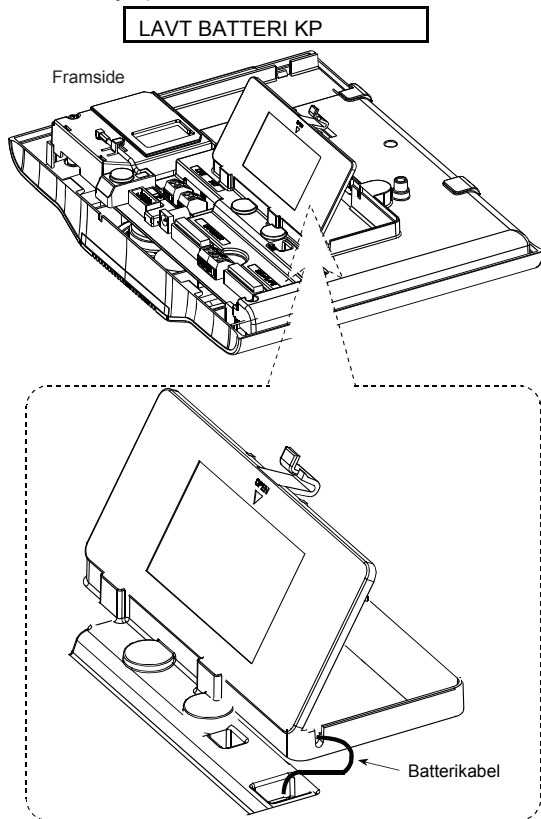

Figur 10. Bytte ut batteriet

Åpne dekselet til batterikammeret. Sett inn en batteripakke på 6 eller 8 batterier og koble til PowerMaxComplete-mottakeren.

**Merk:** Kast brukte backupbatterier etter produsentens anvisninger.

**Merk:** Når du tar av dekselet, oppstår det en sabotasjealarm, feilindikatoren lyser og både "minne" og "feil" blinker i displayet. Hvis du avbryter systemet nå ved å klikke på **iLOK**-knappen, vil "SABOTASJEALARM KP" og "SABOTASJE KP ÅPEN" vises i tillegg til "LAVT BATTERI KP".

Når du har satt inn nye batterier riktig og lukket dekselet, skal FEIL-indikatoren slukkes. MINNE-meldingen fortsetter å blinke i displayet (på grunn av sabotasjealarmen som ble utløst). Slett den ved å aktivere systemet og deaktivere det igjen så snart utgangsforsinkelsen starter.

### Bytte ut batterier i trådløse enheter

De trådløse sensorene i systemet får strøm fra litiumbatterier som varer i flere år, avhengig av hvor mange ganger sensoren utløses.

Hvis og når et batteri blir svakt, sender sensoren selv en "lavt batteri"-melding til kontrollpanelet, og en feilmelding om lavt batteri vises sammen med informasjon om hvilken sone det er (se kapittel 5 - Visning av feilinformasjon).

**Fjernkontrollene** som brukes til å styre systemet, får strøm fra et alkalisk batteri som varer i om lag ett år hvis du ikke trykker en knapp mer enn 10 ganger per dag. Utladde batterier vises tydelig ved at den røde indikatoren til senderen blinker mens du trykker på knappen (istedenfor at den lyser jevnt).

Når en lavt batteri-indikator vises første gang, er det bare et forvarsel. Du får vanligvis god tid (ca. 1 mnd) til å bytte batteri, og detektoren eller fjernkontrollen vil fungere helt normalt i denne perioden. Men du bør ikke vente for lenge for å være på den sikre siden.

Bruk batteriene som anbefales i installasjonsveiledningen til detektoren. Hvis du ikke har veiledningen, kan du spørre installatøren eller be han bytte ut batteriet i den aktuelle enheten.

Det trådløse tastaturet får strøm fra et 3 V litiumbatteri med lang levetid. Hvis batteriet er svakt når du leser hendelsesloggen til PowerMaxComplete, viser displayet for eksempel "T01 Lavt batteri" (dette betyr at det er lav batterikapasitet i det trådløse tastaturnr. 1), og du får høre meldingen "trådløst tastatur".

Du kan se brukerveiledningen til det trådløse tastaturet MCM-140+ for å se hvordan du bytter ut batteriet.

Når du har byttet batteri, sender detektoren ut et "batteri gjenopprettet"-signal til kontrollpanelet, og meldingen "lavt batteri" blir slettet.

### Regelmessig test

Delene i sikkerhetssystemet ditt er utformet for å være så vedlikeholdsfrie som mulig. Det er likevel nødvendig at du utfører en "gåtest" minst én gang i uken og etter en alarmhendelse, slik at du får bekreftet at alle detektorene fungerer slik de skal. Fortsett som beskrevet i kapittel 6 - Utføre en gåtest, og kontakt installatøren hvis det oppstår et problem.

**Rengjøre kontrollpanelet**

Det kan av og til komme flekker på kontrollpanelet fra skitne fingre, og det kan etter hvert samle seg støv. Rengjør det kun med en myk, lett fuktig klut eller svamp med en blanding vann og mildt vaskemiddel, og tørk etterpå.

Bruk av slipemidler er strengt forbudt. Du må heller aldri bruke løsemidler som kerosin, aceton og fortynningsmidler. Slike vil garantert ødelegge systemets eksterne overflate, og skade det øvre vinduet.

## 10. Begrensninger

Selv om alarmsystemet du har kjøpt, er svært pålitelig, garanterer det ikke beskyttelse mot innbrudd og brann. Selv de mest avanserte systemene kan saboteres eller feile uten å melde fra. Noen av årsakene til dette er:

**Dårlig vedlikehold:** Hvis systemet har blitt brukt i lang tid uten testing, kan det oppstå feil i viktige komponenter som en detektor eller sirene, uten synlige eller hørbare tegn på feil. Hvis en advarsel om lavt batteri blir ignorert, vil det til slutt ikke være nok batterikraft til å drive systemet under et strømbrudd.

**Strømbrudd:** Når du er lenge borte fra det overvåkede stedet, kan det oppstå feil på hovedstrømforsyningen (en feil med et relé kan f.eks. føre til at strømforsyningen blir frakoblet). Etter en slik hendelse vil alarmsystemet få strøm fra reservebatteriet til all reservestrøm er oppbrukt og stedet vil ikke lenger være beskyttet.

**Feil på telefonlinjen:** Telefonlinjene kan kobles fra eller kortslutte. Når telefonlinjen er nede, kan ikke alarmsystemet rapportere hendelser til alarmstasjonen.

**Sirener vekker ikke alltid personer som sover tungt:** Det er usannsynlig at sirener og ringeklokker utenfor eller langt fra soverom vekker personer som sover tungt bak lukkede dører i det overvåkede området, eller i bygninger i nærheten.

**Systemet kan bli sabotert:** Det finnes inntrengere med nok teknisk kunnskap til å finne en måte å sabotere sensorer eller koble fra varslingsenheter. Inntrengere kan også utnytte ubeskyttede åpninger eller takvinduer, eller kanskje komme seg inn på uforutsette steder.

**Røykdetektorer har begrensninger:** I mange tilfeller melder ikke røykdetektorer fra i tide, hvis brannen for eksempel startet i en annen etasje eller for langt unna detektoren.

**Alt dette viser at selv om man har et godt alarmsystem, er det viktig å ha livs- og innboforsikring. I tillegg bør brukerne teste alarmsystemene sine med jevne mellomrom, for å sikre at eventuelle feil oppdages før en ordentlig alarmhendelse oppstår.**

## TILLEGG A. OMRÅDER

PowerMaxComplete inkluderer en valgfri områdefunksjon. Områder er bare tilgjengelig hvis installatøren har aktivert funksjonen. Når områder er aktivert er områdemenyer lagt inn i systemet som kan vises på kontrollpanelets LCD-display. Område inndeling lar deg dele systemet inn i tre uavhengig styrte områder med ulike brukere tildelt hvert område der hver bruker kan tilkoble område som de er tildelt.

Hver brukerkode kan tildeles en kombinasjon av opptil 3 områder og hvert enkelt område kan være tilkoblet eller frakoblet uavhengig av status for de andre områdene i systemet. For eksempel kan du definere garasjen som område 1, kjelleren som område 2 og huset som område 3. Siden hvert område er uavhengig av andre områder, kan du tilkoble eller frakoble hvert område etter ønske, uten å endre statusen til andre områder.

### Velge et område

I områdeeringsmodus vil første displayet vise:

O1 K O2: I O3: K



Trykk på  ; Displayet viser:

VELG OMRÅDE

### Tilkobling/frakobling av systemet

Før du fortsetter, må du kontrollere at områder er aktivert via Installatørmodus.

#### Tilkobling/frakobling av alle områder

For å tilkoble/frakoble alle områder i KLAR-modus, trykk på  /  eller  -knappen.

### Vis-funksjonen

Vis-funksjonen er aktivert under én/alle område(r)-status og viser informasjon som er relevant for den valgte eller alle områder.

#### Vis alle områder

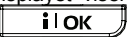
I Klar-modus trykker du , displayet viser informasjon om alle områder. Trykk  gjentatte ganger for å vise minne-/status-innhold.

#### Vis et enkelt område





For å tilkoble/frakoble et enkelt område, trykker du på



PowerMaxComplete støtter også en situasjon der et område brukes av to eller flere områder. For eksempel vil et resepsjonsområde som er felles for to kontorer, som hver er tildelt et separat område, kun være tilkoblet etter at begge kontorer (områder) er tilkoblet. I tilkoblet tilstand vil resepsjonsområdet bli frakoblet etter at ett av kontorene (områdene) er frakoblet slik at brukeren av det ene kontoret kan bruke resepsjonen uten å utløse en alarm. Slikt område kalles et "fellesområde".

Trykk på ,  og  for å velge ønsket tilsvarende område.

**Merknad:** Etter 5 sekunder uten tastetrykk vil det være et tidsavbrudd og displayet vil gå tilbake til Alle områder-displayet.

#### Tilkobling/frakobling av en enkelt område

For å tilkoble/frakoble en enkelt område, trykker du på  -knappen på kontrollpanelet og trykk deretter på områdenummeret: 1, 2 eller 3. Trykk deretter på  /  eller  -knappen.

 -knappen på kontrollpanelet og trykk deretter på områdenummeret: Displayet viser informasjon som er relevant for den valgte området. Trykk på  gjentatte ganger for å vise minne-/status-innhold.

**Merknad:** Etter 5 sekunder uten tastetrykk vil det være et tidsavbrudd og displayet vil gå tilbake til Alle områder-displayet.

## Sirene

Et område utløses når den mottar en hendelse fra en alarmert enhet tilordnet denne området. Alarmerte enheter påvirker ikke områder som de ikke er tilordnet dem. En sirene er felles for alle områder, og derfor vil en alarm fra en eller flere områder aktivere sirenen.

### Sirene-aktivitet

- Sirenen vil bli aktivert når den mottar en hendelse fra en alarmert enhet.
- Overlappende sireneaktiveringer fra ulike områder vil ikke føre til at sirenens varighet blir utvidet.
- Når sirenen lyder, vil det ikke stoppe før alle alarmerte områder er frakoblet. Men hvis sirenen er aktiv på grunn av en alarm fra en fellesområde-soner, og et av områdene tilordnet dette området frakobler systemet, vil sirenen også stoppe. I tilfelle alarmen er initiert fra et fellesområde, men fortsetter med soner som ikke er tilordnet til et fellesområde, vil sirenen ikke stoppe før alle områder tilordnet til de alarmerte sonene er frakoblet.

- Når sirenen er aktiv på grunn av en alarm fra et fellesområde, og en av områdene tilordnet dette området frakobler systemet, vil sirenen stoppe.
- Hvis denne alarmen er initiert fra et fellesområde, men fortsetter med soner som ikke er tilordnet til et fellesområde, vil sirenen ikke stoppe før alle områder tilordnet til de alarmerte sonene er frakoblet.
- Når det er en brann i område 1 og et innbrudd i område 2, vil sirene lyde BRANN. Når område 1 er frakoblet vil sirenen lyde INNBRUDD for resten av sirenens tidsavbruddsperioden.

## Områdesstatus-display

Områdesstatus vises på følgende måte:

O1:X O2:X O3:X

Hver X indikerer en annen områdesstatus, som følger:

<b>K</b>	Klar
<b>IK</b>	IKKE KLAR
<b>B</b>	Borte
<b>H</b>	Hjemme
<b>UF</b>	Utgangsforsinkelse
<b>IF</b>	Inngangsforsinkelse
-	ikke brukt

## MCT-237

MCT-237 to-veis trådløs fjernkontroll brukes til å kontrollere én eller alle områder.

### Tilkobling/frakobling av alle områder

For å tilkoble/frakoble alle områder, trykk på HJEMME / BORTE / FRAKOBLE-knappen på fjernkontrollen.

### Tilkobling/frakobling av en enkelt område

For å tilkoble/frakoble en enkelt område, trykker du én gang på OMRÅDEVALG-knappen på fjernkontrollen. I denne tilstanden vil gjentatte trykk på OMRÅDEVALG-knappen veksle mellom aktiverte områder og alle områder. For å tilkoble/frakoble valgt(e) område(r), trykk på HJEMME / BORTE / FRAKOBLE-knappen.

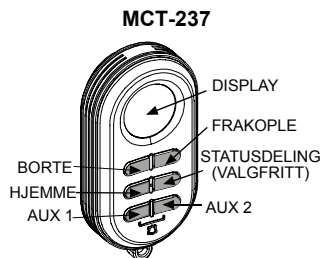

## MCM-140 +

Den trådløse fjernkontrollen brukes til å kontrollere én eller alle områder.

### Tilkobling/frakobling av alle områder



For å tilkoble alle områder, trykk på HJEMME / BORTE / FRAKOBLE-knappen etterfulgt av brukerkoden.

### Tilkobling/frakobling av et enkelt område

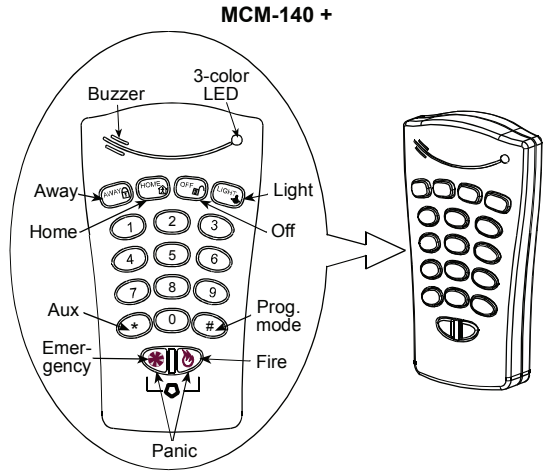
For å tilkoble/frakoble et enkelt område, trykker du på "LYS"-knappen etterfulgt av det ønskede områdenummeret (1, 2 eller 3). Når den røde LED-en slukker, trykk på HJEMME / BORTE / FRAKOBLE-knappen innen 5 sekunder etterfulgt av brukerkoden.



## MKP-150/MKP-151

Det toveis trådløse tastaturet brukes til å kontrollere et enkelt eller alle område(r) og det fungerer på samme måte som PowerMaxComplete kontrollpanelet. Se avsnittet om "Vis-funksjon" ovenfor (bruk -knappen i stedet for -knappen).

## TILLEGG B. ORDLISTE

Termene er organisert i alfabetisk rekkefølge. Ord som også vises i kursiv i den forklarende teksten, kan slås opp separat.

**Avbrytelsesperiode:** Når en alarm utløses, blir den interne lydalarmen først aktivert i en begrenset periode, som er avbrytelsesperioden angitt av installatøren. Hvis du utløser en alarm ved en feiltakelse, kan du rett og slett deaktivere systemet i avbrytelsesperioden før sirenen starter og før alarmen blir rapportert til *eksterne mottakere*.

**Alarm:** Det finnes 2 typer alarmer:

**Lydalarm** - både interne og eksterne sirener uler konstant og kontrollpanelet rapporterer hendelsen via telefon.

**Stille alarm** - sirener er lydløse, men kontrollpanelet rapporterer hendelsen via telefon.

En alarm forårsakes av:

- Bevegelse som fanges opp av en *bevegelsesdetektor*
- Endring i tilstand som registreres av en *magnetkontakt* - et lukket vindu eller en lukket dør åpnes
- Røyk som fanges opp av en *røykdetektor*
- *Sabotasje* på en detektor
- Hvis de to nødalarmknappene blir trykket på samtidig (panikkalarm)

**Aktivere:** Aktivering av alarmsystemet er en handling som forbereder systemet på å utløse en alarm hvis det oppstår bevegelse i en sone eller et vindu eller en dør åpnes. Kontrollpanelet kan aktiveres i flere moduser (se *BORTE*, *HJEMME*, *MOMENTANT* og *BARNEVAKT*).

**BORTE:** Denne type aktivering brukes når det overvåkede stedet forlattes helt. Alle sonene, *interiør* og *perimeter*, er beskyttet.

**Ringeklokkesoner:** Lar deg ha kontroll på aktiviteten i det overvåkede området mens alarmsystemet er i deaktivert tilstand. Når en ringeklokkesone blir "åpnet", lyder alarmsignalet to ganger. Alarmsignalet utløses imidlertid ikke når sonen blir lukket (tilbake til normalt). Denne funksjonen kan brukes til å gi beskjed når noen kommer på besøk, eller til å passe på at små barn ikke går ut. Forretninger kan bruke det til å høre når kunder kommer inn eller når personale går inn i tilgangsbegrensede områder.

**Merk:** *Installatøren kommer ikke til å angi en 24-timers sone eller en brannsoner som ringeklokkesone, siden begge sonetyperne utløser en alarm hvis noe skjer mens systemet er i deaktivert tilstand.*

Selv om én eller flere soner er programmert som ringeklokkesoner, kan du likevel aktivere eller deaktivere ringeklokkefunksjonen.

**Kontrollpanel:** Kontrollpanelet er et kabinett med elektroniske kretser og en mikroprosessor som kontrollerer alarmsystemet. Det samler informasjon fra ulike sensorer, behandler informasjonen og reagerer på ulike måter. Det inkluderer også et brukergrensesnitt - kontrolltastene, det numeriske tastaturet, display, lydalarm og høyttaler.

**Deaktivere:** Det motsatte av aktivere - en handling som gjenoppretter kontrollpanelet til vanlig tilstand. I denne tilstanden er det kun *brannsonen* og *24-timers sonen* som utløser alarm under en hendelse, men det går også an å utløse en "*panikkalarm*".

**Åpen sone:** En sone som er i alarm (dette kan forårsakes av et åpent vindu eller en åpen dør eller av bevegelse i synsfeltet til en bevegelsesdetektor). En åpen sone anses som "ikke sikret".

**Tvangsaktivering:** Når noen av systemsonene er *åpne*, kan ikke alarmsystemet aktiveres. En måte å løse dette på er å finne og eliminere årsaken til den åpne sonen (lukke dører og vinduer). En annen måte å håndtere dette på er **tvangsaktivering** - automatisk deaktivering av soner som fortsatt er *åpne* når utgangsforsinkelsen er over. Forbikoblede soner blir ikke beskyttet under den aktuelle aktiveringsperioden. Selv om de blir gjenopprettet til normal (lukket), fortsetter forbikoblede soner å være ubeskyttet til systemet er deaktivert.

Installatøren gir tilgang eller nekter tilgang til tvangsaktivering under programmeringen av systemet.

**HJEMME:** Denne type aktivering brukes når det befinner seg personer i det overvåkede området. Et klassisk eksempel er om natten, når familien går og legger seg. Uten å aktivere HJEMME, ligger perimetersonene beskyttet, men ikke interiørsone. Dermed blir bevegelser i interiørsone ignorert av kontrollpanelet, men aktivering av en perimetersone vil utløse en alarm.

**Momentant:** Du kan aktivere systemet BORTE-MOMENTANT eller HJEMME-MOMENTANT, og dermed avbryte inngangsforsinkelsen for alle forsinkelssonene i løpet av aktiveringsperioden.

Du kan for eksempel aktivere kontrollpanelet i modusen HJEMME-MOMENTANT og fortsatt være i det overvåkede området. Kun perimeterovervåking er aktiv, og med mindre du venter besøk mens systemet er aktivert, er det en fordel at en alarm utløses via hoveddøren hvis noen kommer inn.

Du kan deaktivere systemet uten å utløse en alarm ved å bruke tastaturet (som vanligvis kan brukes uten at det forstyrrer en perimetersone) eller en fjernkontroll.

**Barnevakt:** Modusen Barnevakt er en spesialmodus hvor "brukere av Barnevakt" utløser en "barnevaktmelding" som sendes til en telefon eller personsøker når de deaktiverer systemet.

**Merk:** Dette gjelder kun barnevakt-brukere 5-8

Hvis f.eks. foreldre ønsker å være sikre på at barnet er tilbake fra skolen og deaktiverer systemet. Aktivisering av barnevakt-modus er bare mulig når systemet er i BORTE-modus.

**Trådløs magnetkontakt:** En magnetstyrt kontakt og en trådløs PowerCode-sender i samme kabinett. Detektoren monteres på dører og vinduer for å registrere tilstandsending (fra lukket til åpen og omvendt). Når detektoren oppdager at en dør eller et vindu åpnes, sender den en unik ID-kode samt et alarmsignal og ulike andre statussignaler til kontrollpanelet. Hvis kontrollpanelet ikke er aktivert akkurat da, vil det betrakte systemet som "ikke klar til aktivisering" til det mottar en "gjenopprettet"-melding fra samme detektor.

**Trådløs bevegelsesdetektor:** En passiv, infrarød bevegelsesdetektor og en trådløs PowerCode-sender i samme kabinett. Når detektoren oppdager bevegelse, sender den en unik ID-kode samt et alarmsignal og ulike andre statussignaler til kontrollpanelet. Etter sending venter den på å registrere mer bevegelse.

**Ikke-alarmsone:** Installatøren kan ha tildelt en sone andre roller enn alarm. En bevegelsesdetektor kan for eksempel være installert i en mørk trapp for automatisk å lyse opp området når noen går forbi. Et annet eksempel er en trådløs miniatyrsender koblet til en sone som styrer en portåpner-mekanisme.

**Hurtigaktivering:** Aktivisering uten brukerkode. Kontrollpanelet ber ikke om brukerkoden når du trykker på én av aktiveringsknappene. Installatøren gir tilgang eller nekter tilgang til å bruke denne aktiveringsmetoden under programmeringen av systemet.

**Ekstern mottaker:** En mottaker kan enten være leverandøren av tjenesten du abonnerer på (en *alarmstasjon*) eller en slekting eller venn som har sagt seg villig til å se etter det overvåkede området mens du er borte. *Kontrollpanelet* rapporterer hendelser til begge typer mottakere.

**Gjenopprett:** Når en detektor går tilbake til normal tilstand etter en alarmtilstand, sier vi at den er "gjenopprettet".

En *bevegelsesdetektor* blir automatisk gjenopprettet etter at den har registrert bevegelse, og er klar til bruk igjen. Denne typen gjenoppretting blir ikke rapportert til de eksterne *mottakerne*.

En *magnetkontakt* blir gjenopprettet når et åpent vindu eller en åpen dør blir lukket. Denne typen gjenoppretting blir rapportert til de eksterne *mottakerne*.

**Trådløs røykdetektor:** En vanlig røykdetektor og en trådløs PowerCode-sender i samme kabinett. Når detektoren oppdager røyk, sender den en unik ID-kode samt et alarmsignal og ulike andre statussignaler til *kontrollpanelet*. Siden røykdetektoren er koblet til en spesiell *brannsoner*, blir brannalarmen utløst.

**Brukerkoder:** PowerMaxComplete er utformet for å reagere på dine kommandoer, gitt at du oppgir en gyldig sikkerhetskode. Uautoriserte personer kjenner ikke denne koden, så eventuelle forsøk på å *deaktivere* systemet vil mislykkes. Noen handlinger kan imidlertid utføres uten en brukerkode siden de ikke er en fare for sikkerhetsnivået til alarmsystemet.

**Sone:** En sone er et område innenfor det beskyttede området som overvåkes av en bestemt detektor. Under programmeringen sørger installatøren for at *kontrollpanelet* memoriserer detektorens ID-kode og kobler den til ønsket sone. Siden sonen er unik ved navn og nummer, kan kontrollpanelet rapportere sonetilstanden til brukeren og registrere alle hendelsene som rapporteres av sonedetektoren, i minnet. Momentante soner og forsinkelsessoner er kun aktive når kontrollpanelet er aktivert, mens andre (*24-timers*) soner er aktive uavhengig av om systemet er aktivert eller ikke.

## TILLEGG C. PLANLEGGJE BRANNUTGANG HJEMME

Brann kan raskt spre seg gjennom hjemmet, slik at du har svært kort tid på å komme deg trygt ut. Hvor raskt du kommer deg ut avhenger av varsling fra røykdetektorene og forhåndsplanlegging - en rømningsplan i tilfelle brann som alle i familien din kjenner til og har øvd på.

- Samle alle personene i husholdningen din og lag en evakueringsplan.
- Tegn en etasjeplan av hjemmet ditt som viser to måter å komme seg ut av hvert rom, inkludert vinduer. Ikke glem å markere plasseringen av hver røykdetektor.

Test alle røykdetektorene (på et kvalifisert testested) jevnlig, for å sikre at de er i god stand. Bytt ut batteriene når det er nødvendig.

- Sørg for at alle forstår evakueringsplanen og kjenner igjen lyden av brannalarmen. Kontroller at evakueringsrutene har klar bane, og at dører og vinduer er lette å åpne.
- Hvis vinduene og dørene i hjemmet ditt har sikkerhetsgitter, kontrollerer du at gitrene er enkle å ta av fra innsiden, slik at de umiddelbart kan åpnes i et nødtilfelle. Hurtigtutløsende mekanismer vil ikke svekke sikkerheten din, men snarere øke sjansene for å komme seg trygt ut av hjemmet under en brann.
- Øv på evakueringsplanen minst to ganger i året, og sørg for at alle kjenner til planen - fra barn til besteforeldre. La barna delta i evakueringsplanleggingen og øv med dem før du utfører en brannøvelse en natt mens de sover. Målet er å øve, ikke skremme, så fortell barna at det skal være brannøvelse før de går og legger seg. Det kan være like effektivt som en uventet øvelse. Hvis barna eller noen andre ikke våkner til lyden av brannalarmen, eller hvis det befinner seg spedbarn eller familiemedlemmer med bevegelsesvansker i huset, sørger du for at noen er tildelt oppgaven å ta seg av dem under en brannøvelse og under en faktisk brann.
- Avtal et møtested utenfor hjemmet der alle skal møtes når dere har kommet dere ut. Husk at dere først må ut, og deretter ringe etter hjelp. Gå aldri inn i huset igjen før brannvesenet gir tillatelse til det.
- Sørg for at alle lærer nødnummeret til brannvesenet utenat. På den måten har alle mulighet til å ringe etter hjelp fra en mobiltelefon eller telefonen til naboen.
- Vær forberedt på en ordentlig brann: når en brannalarm utløses, må dere ut av huset og bli utenfor - la brannvesenet ta seg av slukkingen.
- Hvis du bor i en leiegård, sørger du for å kunne bygningens evakueringsplan. Under en brann må dere bruke trappene, aldri heisen.

Informér eventuelle gjester om familiens brannevakueringsplan. Når du er på besøk hos andre, spør du dem hva deres evakueringsplan er. Hvis de ikke har en plan, kan du tilby deg å hjelpe dem med å lage en. Dette er spesielt viktig når barn er på overnattingsbesøk hos venner.

## FCC-ERKLÆRING

315 MHz-modellen til apparatet følger del 15 i FCC-reglene. Drift med forbehold om to forutsetninger: (1) Dette apparatet skal ikke forårsake skadelig interferens, og (2) dette apparatet må godta all interferens som mottas, inkludert interferens som kan forårsake uønsket drift.

Den digitale kretsen til dette apparatet er testet og funnet i samsvar med grensene for en Klasse B digital-enhet, i henhold til del 15 i FCC-reglene. Disse grensene er angitt for å gi rimelig beskyttelse mot skadelig interferens ved installering for hjemmebruk. Dette utstyret genererer, bruker og kan utstråle radiofrekvent energi og kan, hvis det ikke er installert og brukt i samsvar med produsentens anvisninger, forårsake skadelig interferens på radio- og TV-mottak. Det er likevel ingen garanti at interferens ikke kan oppstå i en bestemt installasjon. Hvis denne enheten forårsaker slik interferens som kan bekrefte ved å skru enheten av og på, oppfordres brukeren til å fjerne interferensen ved hjelp av ett eller flere av følgende tiltak:

- Juster, eller finn en annen plass for mottakerantennen.
- Øk avstanden mellom apparatet og mottakeren.
- Koble apparatet til en stikkontakt på en annen krets enn den som leverer strøm til mottakeren.
- Spør en forhandler eller en erfaren radio/TV-tekniker om hjelp.

Ved 315 MHz (og 125 kHz for nøkkelbrikker) er produktet i samsvar med FCC-krav.

Antennen(e) som brukes for denne senderen må være installert på en avstand av minst 20 cm fra alle personer og må ikke bli reposisjonert eller brukt i forbindelse med noen annen antenne eller sender.

**Advarsel:** Endringer eller modifikasjoner av utstyret som ikke er uttrykkelig godkjent av Visonic Inc. kan ugyldiggjøre brukerens rett til å betjene utstyret.

## Industry Canada - kundeinformasjon

1. Dette utstyret, et trådløst beredskapssystem, modell "PowerMaxComplete" er i samsvar med del 68 i FCC-reglene og kravene vedtatt av ACTA. På bunnpanelet av dette utstyret finnes en etikett, som inneholder informasjon og en produktidentifikator i formatet US:VSOAL03BPMCOMPLETE. På anmodning må dette nummeret gis til telefonselskapet.
2. Dette utstyret er konstruert for å kobles til telefonnettet med RJ11-kontakten som overholder Del 68 regler, krav vedtatt av ACTA og riktig installert RJ31X-kontakt. Se installasjonsveiledning for flere opplysninger.

## VEDLEGG C. PLANLEGG BRANNUTGANG HJEMME

- REN-nummeret brukes for å bestemme hvor mange enheter som kan kobles til en telefonlinje. For mange REN-er på én telefonlinje kan føre til at enhetene ikke ringer som svar på et innkommende anrop. I de fleste men ikke alle områder, bør antallet REN-er ikke overstige fem (5,0). For å være sikker på hvor mange enheter som kan kobles til en linje, som bestemmes av det totale REN-antallet, kan du kontakte det lokale telefonselskapet. REN-nummeret på alarmsystemer er en del av produktidentifikator som har formatet US:VSOAL03BPMCOMPLETE.
- Hvis "PowerMaxComplete" forårsaker skade på telenettet, vil telefonselskapet varsle deg på forhånd at midlertidig opphør av tjenesten kan være nødvendig. Dersom forhåndsvarsel ikke er praktisk mulig, vil du bli varslet så snart som mulig. Du vil også bli informert om din rett til å inngi en klage til FCC hvis det er nødvendig.
- Telefonselskapet kan foreta endringer i sine anlegg, utstyr, drift eller prosedyrer som kan påvirker driften av dette apparatet. Hvis dette skjer vil telefonselskapet gi forhåndsvarsel slik at du skal kunne gjøre endringer som er nødvendige for å opprettholde en uavbrutt tjeneste.
- Dersom du får problemer med "PowerMaxComplete" ved reparasjon eller garantiinformasjon, kan du kontakte Visonic Inc USA., 65 West Dudley Town Road, Bloomfield, CT 06002, USA, på telefonnummer: +1 860 243 0833, nettadresse: [www.visonic.com](http://www.visonic.com). Hvis utstyret forårsaker skade på telenettet, kan telefonselskapet spørre deg om å frakoble utstyret til problemet er løst.
- "PowerMaxComplete"-installering er beskrevet i installeringsveilederen. Tilkobling til mynttelefon er forbudt. Tilkobling til delte telefonlinjer er underlagt nasjonale takster.
- Det trådløse alarmsystemet må kunne bruke telefonlinjen og starte en oppringing i en nødsituasjon. Det må kunne gjøre dette selv om annet utstyr (telefon, svarsystem, modem, etc.) allerede bruker samme telefonlinje. For å gjøre dette må "PowerMaxComplete" være koblet til en riktig installert RJ31X-jack som er elektrisk i serie med og foran alt annet utstyr koblet til den samme telefonlinjen. Riktig installering er vist i figuren nedenfor. Hvis du har spørsmål vedrørende disse instruksjonene, kan du kontakte telefonselskapet eller en kvalifisert installatør om å installere en RJ31X-jack og "PowerMaxComplete" for deg.

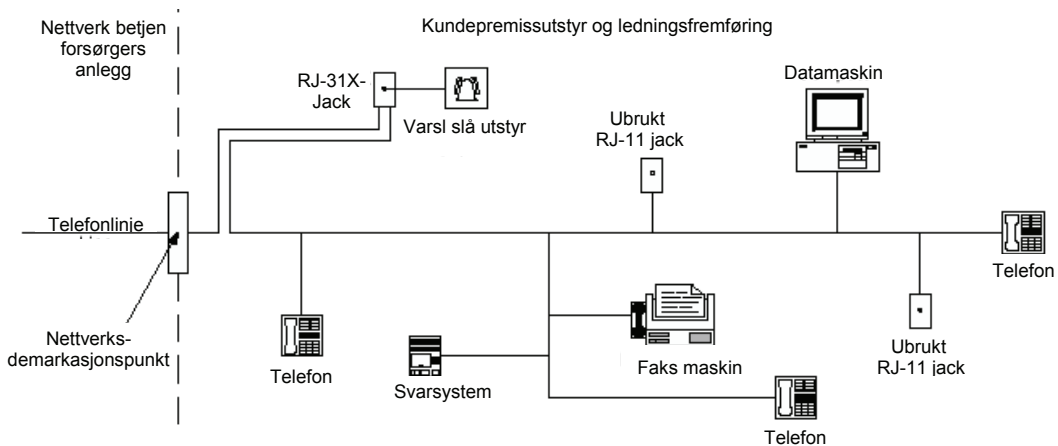

# TILLEGG C. PLANLEGGJE BRANNUTGANG HJEMME



## W.E.E.E. Erklæring om produktresirkulering

Du må kontakte selskapet som du opprinnelig kjøpte produktet fra for å få informasjon om resirkulering av dette produktet. Hvis du vil kaste dette produktet og ikke returnere det for reparasjon, må du forsikre deg om at det returneres som oppgitt av leverandøren. Dette produktet skal ikke kastes sammen med vanlig avfall.

Direktiv 2002/96/EC Avfall fra elektrisk og elektronisk utstyr.



**VISONIC LTD. (ISRAEL):**

**VISONIC INC. (U.S.A.):**

**VISONIC LTD. (UK):**

**VISONIC GMBH (D):**

**VISONIC IBERICA:**

**INTERNET:**

©VISONIC LTD. 2011

P.O.B 22020 TEL-AVIV 61220 ISRAEL. PHONE: (972-3) 645-6789, FAX: (972-3) 645-6788

65 WEST DUDLEY TOWN ROAD, BLOOMFIELD CT. 06002-1376. PHONE: (860) 243-0833, (800) 223-0020

FAX: (860) 242-8094

UNIT 6 MADINGLEY COURT CHIPPENHAM DRIVE KINGSTON MILTON KEYNES MK10 0BZ.

TEL: (0870) 7300800 FAX: (0870) 7300801.

KIRCHFELDSTR. 118, D-42015 DÜSSELDORF, GERMANY, FAX (0211) 60069619 Email: info-

dach@visonic.com

ISLA DE PALMA, 32 NAVE 7, POLÍGONO INDUSTRIAL NORTE, 28700 SAN SEBASTIÁN DE LOS REYES, (MADRID), ESPAÑA. TEL (34) 91659-3120, FAX (34) 91663-8468. www.visonic-iberica.es

www.visonic.com

BRUKERVEILEDNING for PowerMaxComplete D-302504 (Rev 2, 7/11) (UL-fil:BP9249)

Translated from D-302755 Rev 0



**MADE IN  
ISRAEL**

